

YAMADA

保証書

持込修理

この保証書は、本書記載内容で無料修理を行うことをお約束するものです。

| | |
|--------------------------------------|-----------------|
| コードレスクリーナー | 品番 YC-S05C1 |
| ★お客様お名前 様 | |
| ★ご住所 〒 | ★電話番号 () - |
| 保証期間 ★お買上げ日 年 月 日から 本体……………1年間 | ★取扱販売店名、住所、電話番号 |

★印欄に記入のない場合は無効となりますから必ずご確認ください。

お買上げの日から上記保証期間中に、取扱説明書、本体ラベルその他の注意書きに従った正常な使用状態で故障した場合には、本書記載内容にもとづき、お買上げの販売店が無料修理いたしますので、商品と本保証書をご持参ご提示のうえ、お買上げの販売店にご依頼ください。

- 保証期間内でも次のような場合には有料修理となります。
 - イ. 使用上の誤り、または改造や不当な修理による故障または損傷。
 - ロ. お買上げ後の落下、引っ越し、輸送等による故障または損傷。
 - ハ. 火災・地震・水害・落雷・その他の天災地変ならびに公害や異常電圧その他の外部要因による故障または損傷。
 - ニ. 業務用としての使用、車両・船舶への搭載など一般家庭用以外に使用された場合の故障または損傷。
 - ホ. 本書の指示がない場合。
 - ヘ. 本書にお買上げ年月日、お客様名、販売店名の記載のない場合、あるいは字句を書き換えられた場合。
 - ト. 消耗部品の交換 } など
仕様変更
- 保証期間内でも商品を修理窓口へ送付された場合の送料や、出張修理を行った場合の出張料は、お客様のご負担となります。
- ご転居の場合は事前にお買上げの販売店にご相談ください。
- ご贈答品等で本書に記入してあるお買上げの販売店に修理をご依頼になれない場合には、下記の「ハーブリラックスお客様相談室」にお問い合わせください。
- 本書は日本国内においてのみ有効です。 Effective only in Japan.
- 本書は再発行いたしませんので紛失しないよう大切に保存してください。

●修理メモ

- この保証書は本書に明示した期間、条件のもとにおいて無料修理をお約束するものです。従ってこの保証書によって保証書を発行している者（保証責任者）、及びそれ以外の事業者に対するお客様の法律上の権利を制限するものではありませんので、保証期間経過後の修理等についてご不明の場合は、お買上げの販売店または株式会社ヤマダ電機「ハーブリラックスお客様相談室」にお問い合わせください。
- 保証期間経過後の修理、補修用性能部品の保有期間について詳しくは、29ページの「修理サービスについて」の項をご覧ください。

株式会社 ヤマダ電機

【ハーブリラックスお客様相談室】TEL 0120-258-260(無料)

〒370-0841 群馬県高崎市栄町1番1号

受付時間：午前10時～午後9時（休日：元日のみ）

Y-12

取扱説明書

コードレスクリーナー

品番 YC-S05C1

YAMADA

一般家庭用

(業務用としては使用しないでください)

保証書付 (裏表紙)

お買上げまことにありがとうございます。

- この「取扱説明書(保証書付)」をよくお読みのうえ正しくお使いください。
お読みになった後は、いつでも取り出せるところに大切に保管してください。
特に1～10ページの「安全上の重要な注意事項」を必ずお読みください。
- この商品を使用できるのは日本国内のみで、国外では使用できません。
This appliance is designed for domestic use in Japan only and cannot be used in any other country.

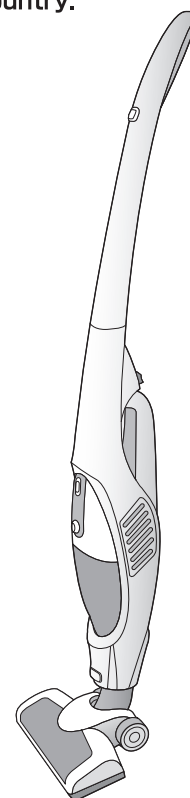

HERB Relax

もくじ

ページ

| | |
|------------------|-------|
| 安全上の重要な注意事項…………… | 1～10 |
| 各部のなまえ…………… | 11～12 |
| 組み立てかた…………… | 13 |
| 充電のしかた…………… | 14～15 |
| 使いかた…………… | 16～20 |
| ゴミの捨てかた…………… | 21～22 |
| 電池について…………… | 23 |
| お手入れのしかた…………… | 24～26 |
| 仕様…………… | 26 |
| 電池の処分…………… | 27 |
| 故障かな?と思ったら…………… | 28 |
| 修理サービスについて…………… | 29 |
| 保証書…………… | 裏表紙 |

取扱説明書(保証書付)・本体には商品の色記号の表示を省略しています。包装箱に表示している品番の()内の記号が色記号です。

特長

- コードレス 2WAY クリーナー
- サイクロンタイプ
- LED 付パワーブラシ

ここに示した注意事項は、あなたや他の人々への危害や損害を未然に防止するための、安全に関する重要な内容ですので、必ずお守りください。その表示と意味は、次のようになっています。

●この表示を無視して、誤った使いかたをしたときに生じる内容を、3つに区分しています。

| | | |
|--|-----------|---------------------------------|
| | 危険 | 人が死亡または重傷を負う可能性が高い内容。 |
| | 警告 | 人が死亡または重傷を負う可能性が想定される内容。 |
| | 注意 | 人が傷害を負う可能性および物的損害のみの発生が想定される内容。 |

●本文中の絵表示の意味です。

| | | | | | | | | |
|--|----|-----------------------------|--------------------------|------|--------|------|-------------|----------|
| | 禁止 | | は、してはいけません 「禁止」の内容です。 | | 一般的な禁止 | | 水場での使用・保管禁止 | |
| | 強制 | ●は、必ず実行していただく 「強制」の内容です。 | | 分解禁止 | | 接触禁止 | | 電源プラグを抜く |





電池および電源アダプターについて
 危険

| | |
|--|--|
| <p>電池を単独で充電しない 電池の液漏れ、発熱、破裂の原因となります。</p> | <p>電池や電源アダプターを火の中に投下したり加熱しない 電池の液漏れ、発熱、破裂、発火の原因となります。</p> |
| <p>電池を落下させたり衝撃を与えない 電池の液漏れ、発熱、破裂の原因となります。</p> | |

電池および電源アダプターについて
 警告

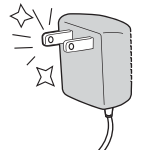
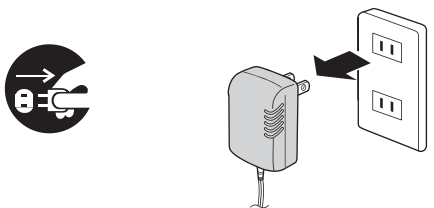
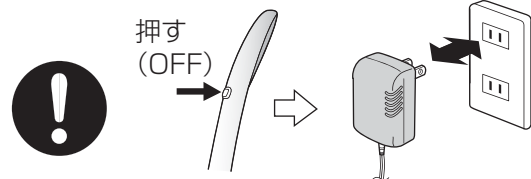
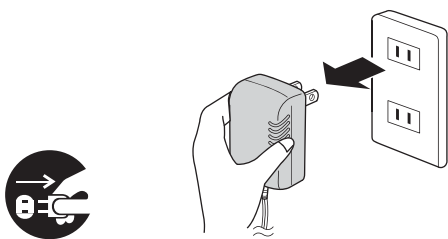
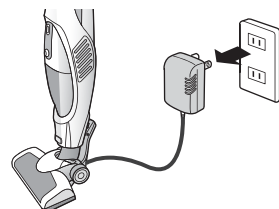
| | |
|---|--|
| <p>専用の電源アダプター以外は使用しない 電池の液漏れ、発熱、破裂の原因となります。</p> | <p>ぬれた手で電源アダプターの電源プラグの抜き差しはしない ショート、感電の原因となります。</p> |
| <p>電源アダプターのコードを乱暴に扱わない 電源アダプターのコードを傷つけたり、破損させたり、加工したり、無理に曲げたり引っ張ったり、ねじったり、束ねたまま充電したり、重いものをのせたり、挟み込んだりしない。 電源アダプターのコードが破損し、火災、感電の原因となります。</p> | <p>電源アダプターのコード、電源プラグなどが傷んでいたり、熱いときは充電しない コードや電源プラグが傷んだとき、コードの一部や電源プラグが熱いとき、コードを動かすと充電したり、しなかったりするとき、コンセントのさし込みがゆるいときは充電しない。 感電、ショート、発火の原因となります。</p> |
| <p>修理技術者以外は、絶対に改造、分解、修理をしない 火災、感電、けがの原因となります。 修理はお買上の販売店または当社の「ハープリラックスお客様相談室」にご相談ください。</p> | <p>電源アダプターのコードは、本体、充電台などに巻き付けない 感電、発火の原因となります。</p> |
| <p>電源アダプターのコードを束ねたまま充電しない 感電、発火の原因となります。</p> | <p>電池に水や海水をかけたり、水の中に入れない ショート、発熱の原因となります。</p> |
| <p>付属の電源アダプターはこの商品以外に使用しない 発熱、発火の原因となります。</p> | |

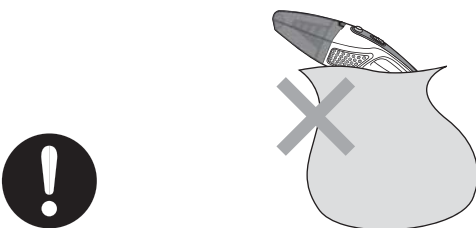
| 電池および電源アダプターについて  警告 | |
|--|---|
| <p>電源アダプターの電源プラグがゆるいときは使用しない 感電や発火の原因となります。</p>  | <p>充電中に電源アダプターの電源プラグの抜き差しはしない 感電やけが、過充電による発火や電池の寿命を縮める原因となります。</p>  |
| <p>電源アダプターの電源プラグにピンなどの金属物やごみを付着させない 感電、発火の原因となります。</p>  | <p>電源は、交流 100V のコンセントを単独で使用する 他の器具と併用すると分岐コンセント部が異常発熱して発火することがあります。</p>  |
| <p>異常、故障時には、ただちに充電を中止し、電源アダプターをコンセントから抜く 充電を続けると、発煙、発火、感電、けがのおそれがあります。 〈異常、故障例〉 ・本体や充電台が変形したり、異常に熱い。 ・異常なおいや音、振動がする。 ・電源アダプターの電源プラグやコードを動かすと充電ランプが点灯したり、しなかったりする。 ・電源アダプターの電源プラグやコードが変形、変色、損傷している。 ・電源アダプターのコードの一部や電源プラグがいつもより熱い。 ※すぐに電源アダプターの電源プラグを抜いて、お買い上げの販売店へ点検、修理を依頼する。</p>  | <p>電源アダプターの電源プラグはコンセントの根元までしっかりさし込む 感電や発熱の原因となります。</p>  |
| | <p>充電時以外は、必ず電源アダプターの電源プラグをコンセントから抜く 絶縁劣化による感電・漏電火災や事故の原因となります。</p>  |

| 電池および電源アダプターについて  警告 | |
|--|---|
| <p>電源アダプターの電源プラグは清潔にする 電源プラグの刃および刃の取付面にほこりが付着している場合は、よく拭く。 火災の原因となります。</p>  | <p>お手入れの際は、必ず電源アダプターをコンセントから抜く 火災や事故の原因となります。</p>  |
| <p>電源アダプターを抜き差しするときは、必ず電源スイッチを切る (OFF にする) 感電、発火、火災の原因となります。</p>  | <p>電源アダプターの電源プラグを抜くときは、必ず電源アダプターを持ってコンセントから抜く 感電、発火、火災の原因となります。</p>  |
| <p>充電時間が経過しても充電完了にならない場合は、電源アダプターをコンセントから抜いて充電をやめる (充電完了の目安は約 4 時間です) 発熱、破裂、火災の原因となります。</p>  | <p>電池から漏れた液が目に入ったときは、すぐにきれいな水で洗い、医師の治療を受ける 目に傷害を与える原因となります。</p>  |
| <p>電池から漏れた液が皮膚や衣服についたときは、すぐにきれいな水で洗い流す 皮膚がかぶれる原因となります。</p>  | <p>電池や本体は普通のごみと一緒に捨てない 特に電池は発火、環境破壊の原因となります。</p>  |
| <p>電池が液漏れしたり、変色、変形しているときは使用しない 電池の発熱、発火、破裂の原因となります。</p>  | |

電池および電源アダプターについて 注意

充電中に本体を使用しない
電池の寿命を縮める原因となります。



電源アダプターはまっすぐ引き抜く
感電、発火の原因となります。

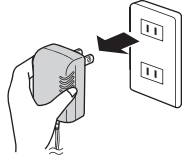



充電は掃除機が止まるまで使ってから行う
電池（ニッケル水素電池）の不活性化やメモリー効果により、使用時間が短くなる原因となります。



本体および充電台について 危険

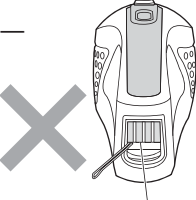
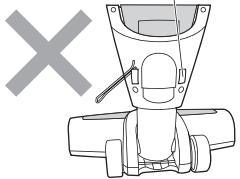

スティッククリーナー本体充電端子、ハンディクリーナー本体充電端子、充電台充電スプリングを針金などの金属で接続しない
金属製のネックレスやヘアピンなどと一緒を持ち運んだり保管しない。
電池のショートによる液漏れ、発熱、破裂の原因となります。



リード線を挟み込んだり、切断したりしない
電池の液漏れ、発熱、破裂、発火の原因となります。

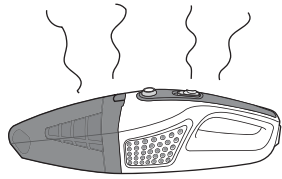

窓を閉めきった自動車の中など高温になる場所に放置しない
高温による本体の変形、電池の液漏れ、発熱、破裂、発火の原因となります。



本体および充電台について 警告

修理技術者以外は、絶対に改造、分解、修理をしない
火災、感電、けがの原因となります。
修理はお買上の販売店または当社の「ハープリラックスお客様相談室」にご相談ください。



専用充電台以外は使用しない
電池の液漏れ、発熱、破裂の原因となります。



本体の排気口やすきまに金属物や異物を入れない
感電、けがの原因となります。



電源は交流 100V のコンセントを単独で使用する
発熱、発火の原因となります。



浴室など高温多湿の場所や水の掛かる場所では使用しない、保管しない
絶縁劣化による感電・漏電火災や事故の原因となります。



屋外では使用しない
発火や故障の原因となります。







パワーブラシ動作中は絶対に回転部分には触れない
けがや故障の原因となります。
※特に幼児や子供、不慣れな人には注意してください。



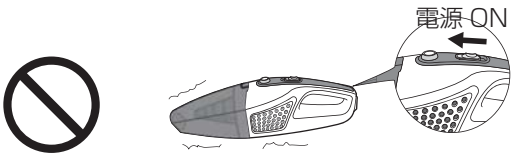
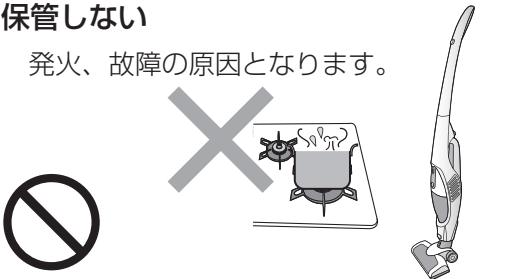

本体、充電台を水洗いしない（水洗いできる部品、付属品は除く）
感電、発火の原因となります。

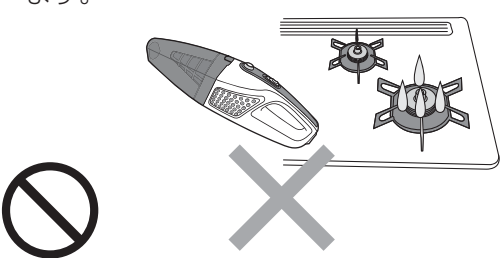

| 本体および充電台について | | 警告 | |
|---|--|----|--|
| <p>本体の電源を ON にしたままで放置しない 加熱により発火や故障、過放電により電池の寿命を縮める原因となります。</p>  | <p>引火性のもの（ガソリン、ベンジン、シンナーなど）の近くで使用しない、保管しない 爆発や火災の原因となります。</p>  | | |
| <p>ホコリの多い場所や油煙の当たる場所に保管しない 発火、故障の原因となります。</p>  | <p>多量の粉末は吸わせない 発火、火災の原因となります。</p>  | | |
| <p>排気口をふさがない 発火、火災の原因となります。</p>  | <p>灯油、ガソリン、シンナーなど引火性のあるもの、タバコの吸殻など火の気のあるものや印刷機のトナーなどの可燃物を吸わせない 発火、火災の原因となります。</p>  | | |
| <p>濡れているダストボックスやフィルターは使わない 感電、発火の原因となります。</p>  | <p>子供や不慣れなかただけで使用させたり、幼児の手の届くところで使用しない、保管しない 感電、けがの原因となります。</p>  | | |
| <p>本体や付属品に強い衝撃を与えない 発火、故障の原因となります。</p>  | <p>人やペットに向けて使用しない けがや事故の原因となります。</p>  | | |

| 本体および充電台について | | 警告 | |
|--|--|----|--|
| <p>異常、故障時には、ただちに使用を中止し、電源を切る（OFFにする） 使用を続けると、発煙、発火、感電、けがのおそれがあります。 〈異常、故障例〉 ・本体や充電台が変形したり、異常に熱い。 ・異常なおいや音、振動がする。 ※すぐに電源アダプターの電源プラグを抜いて、お買い上げの販売店へ点検、修理を依頼する。</p>  | <p>お手入れの際は、必ず、電源を切り（OFFにして）、電源アダプターをコンセントから抜く 感電や発火、火災、故障の原因となります。</p>  | | |

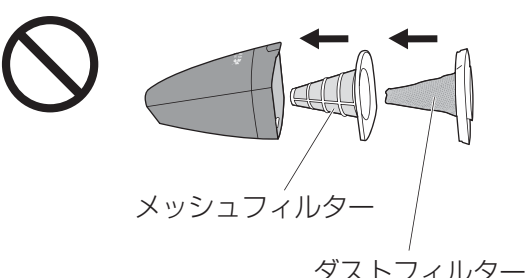
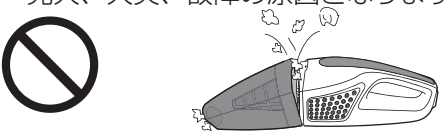
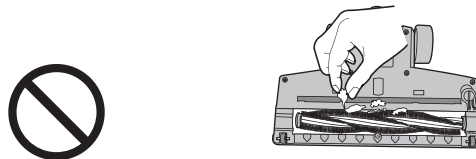
| 本体および充電台について | | 注意 | |
|--|---|----|--|
| <p>火気に近づけない 変形によるショート、発火の原因となります。</p>  | <p>ぬれた手で使用しない ショート、感電の原因となります。</p>  | | |
| <p>フィルターを付けないで使わない 発火、火災、故障の原因となります。</p>  <p>メッシュフィルター ダストフィルター</p> | <p>吸込口やダストボックスにゴミなどがつまって長時間使わない 発火、火災、故障の原因となります。</p>  | | |
| | <p>パワーブラシにゴミなどが絡みついたら長時間使わない 発火、火災、故障の原因となります。</p>  | | |

安全上の重要な注意事項

必ずお守りください

| 本体および充電台について | | ⚠ 注意 |
|---|--|------|
| <p>本体や充電台を引きずらない 床面を傷つける原因となります。</p>  | <p>吸込口やノズルを床や家具に押し付け ない 床面や家具を傷つける原因となります。</p>  | |
| <p>ラジオやテレビなどの通信機器の近くで 使用しない ラジオ、テレビ、無線機器などの映像や音 声に乱れや雑音が入る原因となります。</p>  | <p>倒れやすいもの、壊れやすいものの近く で使用しない、スティッククリーナー本 体は立てたまま保管しない 財産の損害や倒れてけがや故障の原因とな ります。 床面を傷つける原因となります。</p>  | |
| <p>使用中や使用直後はお手入れしない けがややけど、事故の原因となります。</p>  | <p>ノズルなどの付属品は、この商品専用の もの以外使用しない けがや故障の原因となります。</p>  | |
| <p>ベンジンやシンナー、アルコールで拭い たり、殺虫剤などのスプレーをかけたり、 油や薬品を使う場所では使用しない 商品が変質したり、故障の原因となります。</p>  | <p>この商品専用のノズルなどの付属品を、 他の製品で使用しない けがや故障の原因となります。</p>  | |
| <p>コンセントの周りは清潔にする 絶縁劣化による感電・漏電火災、けがの 原因となります。</p>  | <p>掃除以外の目的では使用しない けがや故障の原因となります。</p>  | |

お願い

- 液体、湿ったゴミ、多量の粉末、ガラス、ピン、針などがったもの、大きなゴミは吸わせないでください
フィルターやノズルに詰まり故障の原因となります。
- 殺虫剤などの薬品類やスプレーを吸わせないでください
発火や火災の原因となります。
- ゴミはこまめに捨ててください
吸込力の低下や故障の原因となります。
- フィルターのお手入れは定期的に行ってください
吸込力の低下や故障の原因となります。
- フィルターは専用のものを正しく取付けてください
吸込力の低下や故障の原因となります。
- 付属品は専用のものを正しく取付けてください
けがや故障の原因となります。
- この商品は一般家庭用のため、業務用には使用しないでください
発火や故障の原因となります。
- 天災などの不可抗力や、不当な修理・改造による故障、損害に対する保証は致しかねます
- 商品および梱包材を廃棄する際は、お住まいの自治体の取り決めに従ってください
- スティッククリーナー本体は立てたまま保管しないで、必ず充電台に乗せて保管してください
けがや床面、家具に傷をつけたり故障の原因となります。

1 充電台ベースに充電台 トップをさし込む

“カチッ”と音がしてしっかりと
さし込まれたことを確認してください。

しっかりとさし込まれないと、充電時
に倒れてけがや床面、家具に傷をつけ
たり、故障の原因になります。

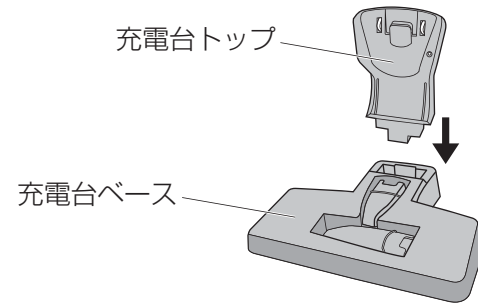

2 ハンドルをスティック クリーナー本体の形状に 合わせてさし込む

ハンドル固定ビスを外してから
差し込んでください。
しっかりとさし込まれたことを確認
してください。

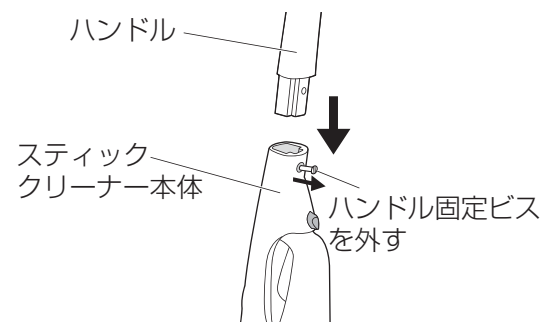

3 ハンドル固定ビスを ドライバーかコインで 時計回りに回して締める

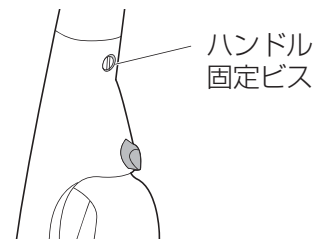

4 スティッククリーナー本体 にフロアノズルを 取りつけます

“カチッ”と音がしてしっかりと
さし込まれたことを確認してください。

しっかりとさし込まれないと、充電時
に倒れてけがや床面、家具に傷をつけ
たり、故障の原因になります。

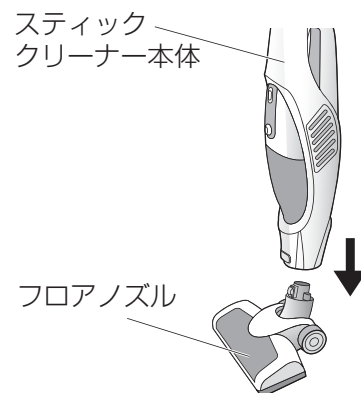

工場出荷時には電池が充電されていません。ご使用前に必ず充電してください。

1 ハンディクリーナーの 電源スイッチが OFF 「切」であることを確認 する

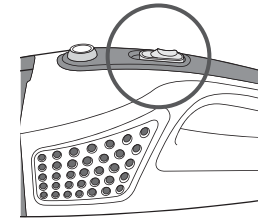

2 充電台ベースの底面に ある充電台電源ジャック 受けに電源アダプターの 電源ジャックをさし込む

電源アダプターのリード線は必ず
充電台ベースの凹部(左、右、後の
いずれか)を通してください。

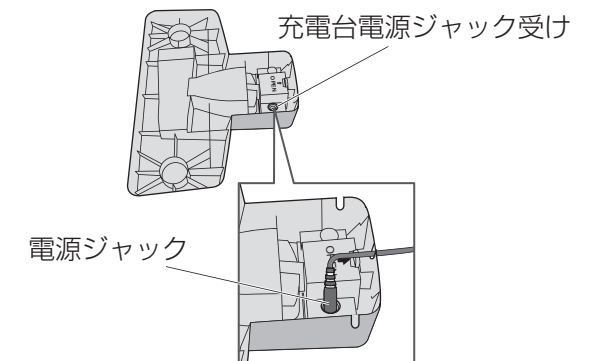

3 電源アダプターの電源 プラグをコンセントに さし込む

充電台の緑ランプが点灯します。

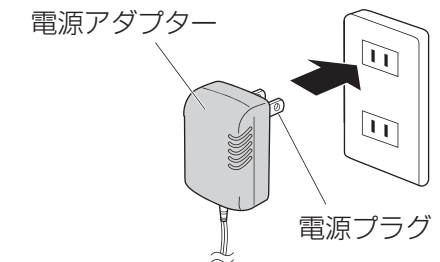

4 充電台の充電フックに スティッククリーナーの 充電フックさし込み口を さし込む

充電ランプが赤色に点灯し、充電を
開始します。

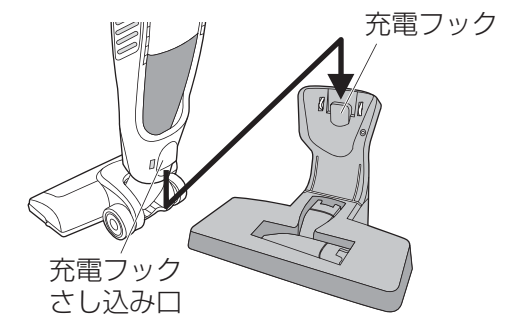

| 充電ランプ | 充電状態 |
|-------|---|
| 赤ランプ | 充電中です。 周囲温度、使用時間などご使用の条件により、電池の温度が 変化し、充電時間が長くなることがあります。 |
| 緑ランプ | 充電完了です。 充電が完了すると、充電ランプの色が赤から緑に変わります。 |

5 充電が完了したら電源アダプターの電源プラグをコンセントから抜く

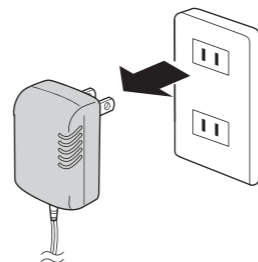

⚠ 注意

- 長時間使用しないときは、安全のため電源アダプターをコンセントから抜いてください。
(充電台は、充電していなくても微小の電力消費があります。)
- 長時間充電せずに放置した場合は、必ず充電してからご使用ください。
(充電しないと電池の性能を損なう場合があります。)
- 電源アダプターのコードを充電台や本体に巻きつけたり、束ねたりしないでください。
(発火、火災や事故の原因になります。)

お知らせ

- 出荷時の電池は、十分に充電されていません。
- 初めてお使いのときや長時間充電せずに放置したときは、電池が自己放電していますので使用時間が短くなる場合があります。
- 初めてお使いのときや半年以上使わなかったとき、または電源スイッチを切り忘れて放置してしまったときは、電池が過放電となって充電時間が長くなったり、1回の充電では十分に充電されない場合があります。
23ページの「ニッケル水素電池を復活させる方法」の手順にて電池を復活(リフレッシュ)してください。
- 標準充電時間は約4時間ですが、電池温度やご使用の状態により変わります。
- 充電中に本体や充電台・電源アダプターが温かくなりますが、異常ではありません。

スティッククリーナーとしての使いかた

大きめの紙片や包装用フィルムなどは、お掃除の前にあらかじめ拾っておきましょう。吸引口やフィルターに詰まる場合があります。

1 スティッククリーナーを充電台から外す

2 スティッククリーナー電源スイッチを押してONにする

掃除を始めます。
電源スイッチを押してONにするとLEDが点灯します。
掃除機のモーターが回転し、ゴミの吸引ができる状態になります。

吸引力が落ちたときは、大きなゴミが吸引口に詰まっている場合があります。そのときは、詰まっているゴミを取り除いてください。

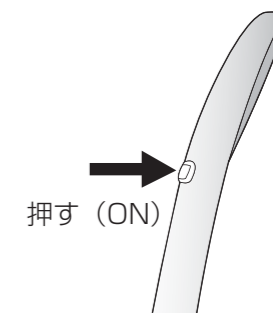

3 掃除が終わったらスティッククリーナー電源スイッチを押してOFFにし、スティッククリーナーを充電台にセットする

掃除が終了したら電源スイッチを押してOFFにします。
掃除機のモーターが停止し、ゴミの吸引ができなくなります。
充電台にセットする時、電源スイッチは必ずOFFにしてセットしてください。

スティッククリーナーの電源をOFFにしても、スイッチが切れない時は、ハンディクリーナーの電源がONになっていないか確認ください。

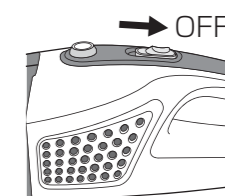
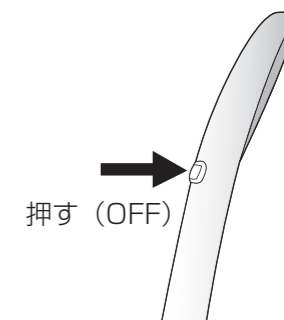

フロアノズルのロックについて

スティッククリーナーで清掃時に、短時間仮に手を離しても倒れないようにフロアノズルをロックすることができます。

1 ロックのしかた

フロアノズルの凸部と凹部をゆっくり合わせる。しっかりはめ込まれたことを確認してください。

ロックする時は、必ず電源を切ってください。
平らな床の上に置いてください。

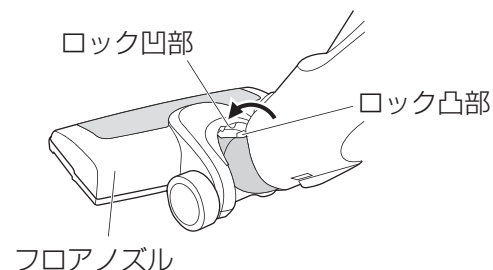

2 ロックの外しかた

ロックを外すときは、フロアノズルを軽く足で押さえてゆっくり外す。

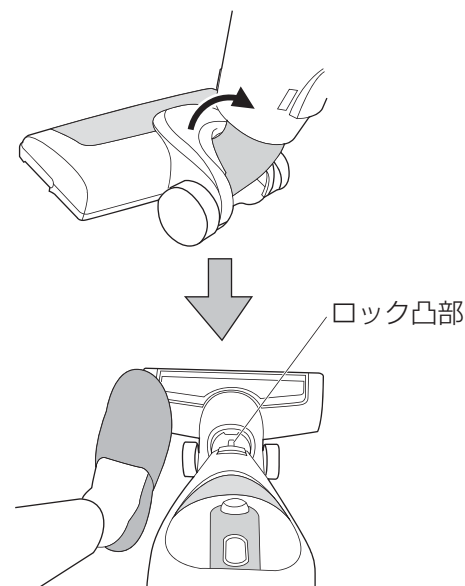

⚠ 注意

- ロックしたままでは使用出来ません。
- 立てたまま放置しないでください。
- 短時間仮に立てる場合は、転倒する恐れがありますので、充分注意してください。特に乳幼児やペットが近付かないようにご注意ください。
- スティック本体が転倒した場合、けがや床面、家具に傷をつけたり故障の原因となります。
- 本体の転倒を防ぐために床以外の場所には置かないでください。じゅうたん、クッション、マット類、平らでない床などでは転倒します。

ハンディクリーナーとしての使いかた

大きめの紙片や包装用フィルムなどは、お掃除の前にあらかじめ拾っておきましょう。吸引口やフィルターに詰まる場合があります。

1 ハンディクリーナーをスティッククリーナーから外す

①ハンディクリーナー取り外しボタンを押しながら②ハンディクリーナーの本体を持って取りはずします。

ハンディクリーナーを取り外すときは、スティッククリーナーをしっかりと固定し、ハンディクリーナーをしっかりと持ってください。倒れたり、落としたりして、けがや床面、家具に傷をつけたり、故障の原因になります。

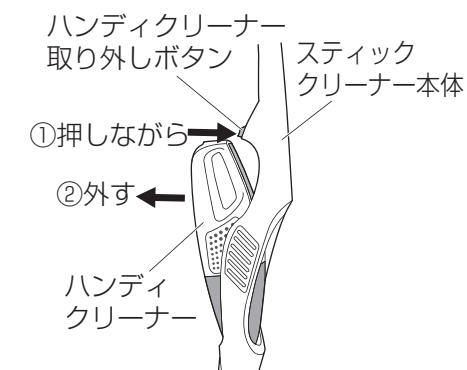

2 ハンディクリーナー電源スイッチを ON 「入」 にする

掃除を始めます。掃除機のモーターが回転し、ゴミの吸引ができる状態になります。

吸引力が落ちたときは、大きなゴミが吸引口に詰まっている場合があります。そのときは、詰まっているゴミを取り除いてください。

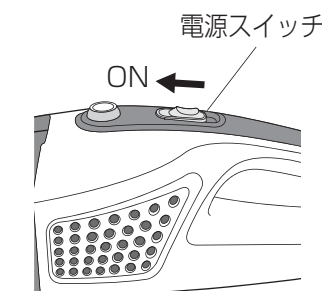

3 掃除が終わったらハンディクリーナー電源スイッチを OFF 「切」 にして、スティッククリーナー本体に取り付け充電台にセットする

掃除が終了したら電源スイッチを OFF 「切」 にします。掃除機のモーターが停止し、ゴミの吸引ができなくなります。電源スイッチは必ず OFF 「切」 にしてセットしてください。

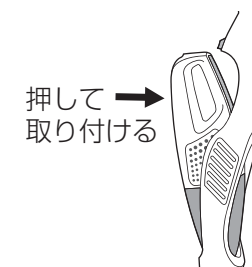
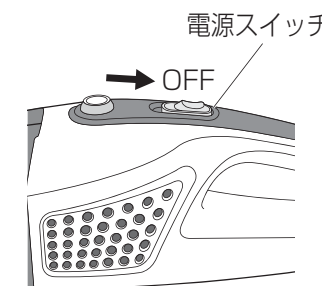

使いかた (つづき)

すきまノズルの使いかた

すきまノズルは充電台ベースに収納されています。部屋の隅やすきまなどには、すきまノズルをご使用ください。

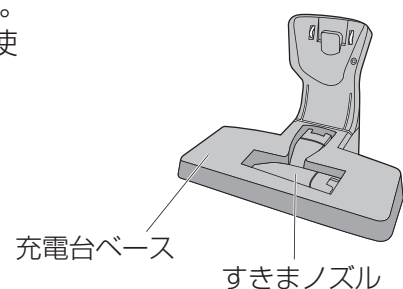

1 充電台からすきまノズルを取り出します

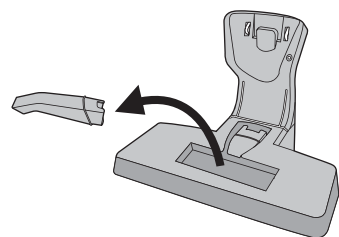

2 ハンディクリーナーの先にすきまノズルを取り付ける

取り付けるときは、しっかり押し込みます。外すときは引っ張ります。

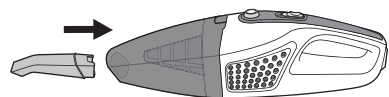

3 使い終わったら充電台ベースに戻します

すきまノズルの吸引口を下にして戻します。

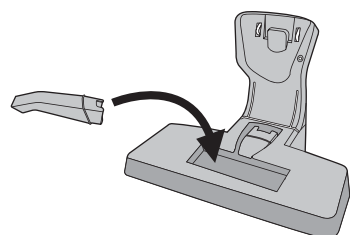

ブラシノズルの使いかた

ブラシノズルは充電台ベースに収納されています。アルミサッシの溝などには、ブラシノズルをご使用ください。

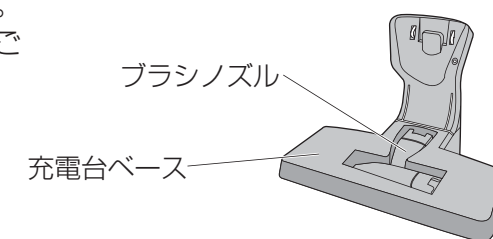

1 充電台からブラシノズルを取り出します

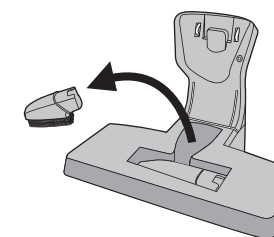

2 ハンディクリーナーにブラシノズルを取り付ける

取り付けるときは、しっかり押し込みます。外すときは引っ張ります。

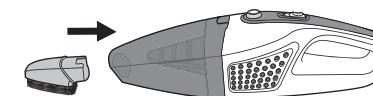

3 使い終わったら充電台ベースに戻します

ブラシを下側にして戻します。

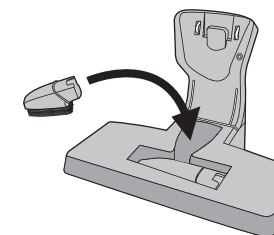

ゴミの捨てかた

定期的にダストボックスのゴミの量を確認し、いっぱいになる前に捨ててください。
ゴミを捨てる時にはハンディクリーナーの電源スイッチを「OFF」にしてください。

1 ハンディクリーナーからダストボックスを取り外す

- ダストボックス取り外しボタンを押しながらダストボックスを取り外す。
- ダストボックスを取り外す時は、ゴミをこぼさないように注意してください。

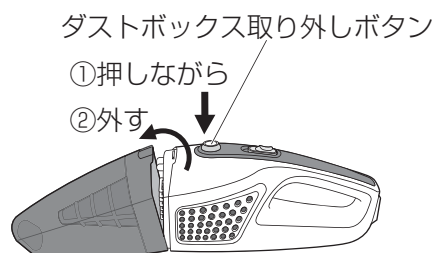

2 ダストボックスからダストフィルター、メッシュフィルターを取り外す

- ダストフィルター、メッシュフィルターを取り外すときは、ゴミをこぼさないように注意してください。
- 各フィルターに付着したゴミを取り除いてください。
- ゴミがたまると吸引力が弱くなり、モーターの故障の原因になりますので、こまめにゴミを捨ててください。

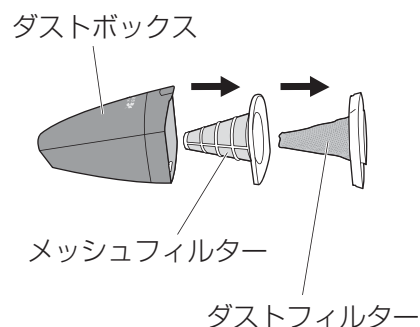

3 ダストボックス内のゴミを捨てる

- ゴミがたまると吸引力が弱くなり、モーターの故障の原因になりますので、こまめにゴミを捨ててください。

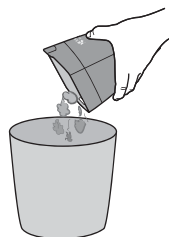

4 メッシュフィルター、ダストフィルターをダストボックスに取りつける

- ① ダストフィルターをメッシュフィルターにすきまが出ないように取りつける。
- ② 組み立てられた 2 個のフィルターをダストボックスに取りつける。

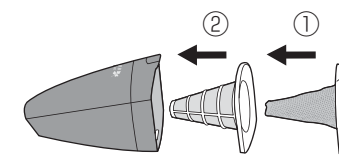

⚠ 注意

- 各フィルターを外したまま使わない
本体の内部にゴミが入りこみ、故障や発火の原因になります。

5 ハンディクリーナーにダストボックスを取りつける

- ① 本体下側の凸とダストボックス凹穴部を合わせる。
- ② 上部を“カチッ”と音がして、しっかりはめ込まれたことを確認してください。

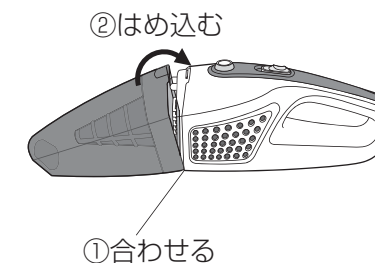

⚠ 注意

- ダストフィルター、メッシュフィルターが正しく組み立てられていないと、ダストボックスは外れやすくなります。

本体に内蔵されている電池（ニッケル水素電池）の性能を十分に発揮させるために、以下のことを守ってください

- 長期間（3 カ月以上）使用しなかった場合や充電を使い切る前に充電すると、充電しても使用時間が減少してしまうことがあります。

⇒ニッケル水素電池の不活性化（充電反応の鈍化）やメモリー効果によるもので、以下の手順にて復活（リフレッシュ）してください。
ただし、ニッケル水素電池が寿命を過ぎている場合は復活できません。

ニッケル水素電池を復活させる方法

1. 掃除機の運転が止まるまで使い切った後、充電ランプが緑になるまで充電する。
 2. 上記の操作（充放電）を2～3回繰り返す。
- ※充電は周囲温度が0～40℃の環境で行ってください。

お知らせ

- 初めてお使いの時も本体の内蔵充電電池（ニッケル水素電池）が不活性化していることがあります。不活性化してしまった場合は、充電ランプが緑になるまで充電しても、使用時間が短くなります。その場合、上記の「ニッケル水素電池を復活させる方法」の手順にて充放電をしてください。
- 初めてお使いの時や半年以上使わなかったとき、または電源スイッチを切り忘れて放置してしまったときは、電池が過放電となって充電時間が長くなったり、1回の充電では十分に充電されない場合があります。その場合、上記の「ニッケル水素電池を復活させる方法」の手順にて電池を復活（リフレッシュ）してください。
- 標準充電時間は4時間ですが、電池温度やご使用の状態により変わります。
- 充電中に本体や充電台・電源アダプターが温かくなりますが、異常ではありません。

お手入れの前には、必ず電源スイッチをOFF(切)にして、電源アダプターの電源プラグを抜いてください。

本体・充電台・コード・電源アダプターには絶対に水をかけたり、水洗いしないでください。

本体

ぬるま湯か水で薄めた台所用中性洗剤を浸した柔らかい布を固くしぼって、汚れをふき取った後、乾拭きををする
・ベンジン、シンナー、漂白剤、原液の洗剤などは使わないでください。

すきまノズル ブラシノズル

すきまノズル、ブラシノズルにゴミがついたり、詰まったりした場合は取り除く
・汚れがひどいときは、水で薄めた台所用中性洗剤で洗った後、乾燥させてください。

フロアノズル

フロアノズルにゴミが詰まったり、パワーブラシにゴミが巻きついた場合は取り除く
・パワーブラシはフロアノズルから取り外すことができます。パワーブラシに糸くずや髪の毛などがからみついたときは、はさみで取り除いてください。ゴミがからみついたままお使いになると、フロアノズルにゴミが詰まり吸引力が弱くなり、故障の原因になります。

- 1 パワーブラシ取り外しレバーをドライバーかコインで左（反時計回り）に回して鍵が開いたマークに合わせる

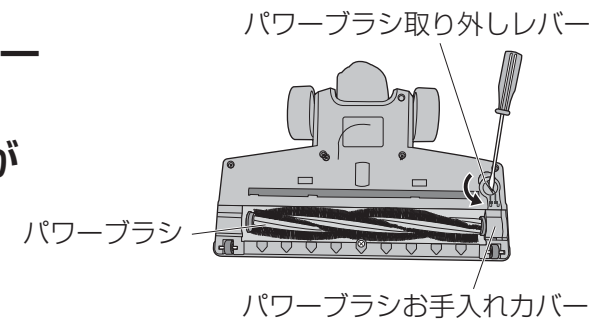

- 2 パワーブラシお手入れカバーを取り外す

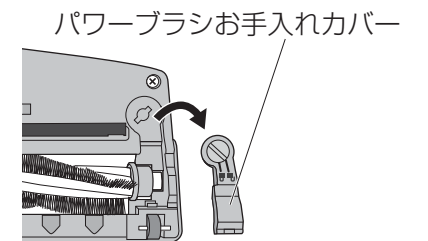

- 3 パワーブラシを取り外す

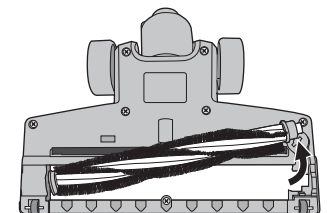

お手入れのしかた (つづき)

4 パワーブラシにからみついたゴミを取り除いてください

糸くずや髪の毛などがからみついたときは、はさみで取り除いてください。



5 パワーブラシの取り外し方と逆の手順でパワーブラシを取り付ける

6 パワーブラシお手入れカバーをセットして、パワーブラシ取り外しレバーをドライバーかコインで右（時計回り）に回して鍵が閉じたマークに合わせる

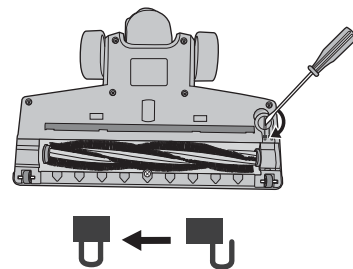

ダストボックス

ゴミやホコリを取り除き、ぬるま湯か水で薄めた台所用中性洗剤を浸した柔らかい布を固くしぼって、汚れをふき取った後、乾拭きをする

1. ハンディクリーナーの本体からダストボックスを取り外し、ダストボックスからフィルターを取り外す。(『ゴミの捨てかた』21 ページ参照)
2. ダストボックスの中のゴミを捨て、ダストボックスに付着したゴミやホコリをぬるま湯か水で薄めた台所用中性洗剤を浸した柔らかい布を固くしぼって、汚れをふき取った後、乾拭きをする。
3. ダストボックスにフィルターを戻し、本体に取り付ける。

※ 汚れがひどいときは、水で薄めた台所用中性洗剤で洗った後、乾燥させてください。

フィルター

ゴミやホコリを取り除き、汚れがひどいときや、吸引力が弱くなったときは、ダストフィルターとメッシュフィルターを水洗いする

- ・ 各フィルターは水で軽くすすぎ洗いして、水をよく切って陰干ししてください。
- ・ 各フィルターは、もみ洗いすると破損する場合があります。

お願い

- 各フィルターにゴミが付着したまま使用すると、吸引力が弱くなり、モーターが故障する原因になります。定期的にお手入れしてください。
- 粉末や砂などを吸い込むと、各フィルターの目詰まりをおこす場合があります。粉末や砂などを吸込んだ時は、すぐに各フィルターを水洗いしてください。

⚠ 注意

- ドライヤーなどの熱風で乾燥させないでください。(変色や変形の原因になります。)
- 濡れているダストボックスやフィルターは使用しないでください。(発火や故障の原因になります。)

愛情点検

長年ご使用のコードレスクリーナーの点検を！

| | | | |
|--|---|----------------------|---|
| | こんな症状はありませんか <ul style="list-style-type: none"> ● コードや電源プラグが変形・変色・損傷している。 ● コードの一部や電源プラグがいつもより熱い。 ● コードを動かすと電源が入ったり切れたりする。 ● 異常な音や振動がする。 ● こげくさいニオイがする。 | こんなときは | 使用を中止してください。 故障や事故防止のため、電源プラグを抜いて、必ずお買上げの店に点検をご相談ください。 |
| | こんなことはありませんか | 電源プラグにほこりやゴミがたまっている。 | → |

仕様

| | |
|------------|---|
| 電源方式 | 充電式 |
| 充電時間 | 約 4 時間 |
| 連続使用時間 | 約 20 分 (スティッククリーナー時) |
| | 約 23 分 (ハンディクリーナー時) |
| 使用周囲温度 | 0 ~ 40℃ |
| 充電電源 | 入力: AC100V 50 / 60Hz 共用 出力: DC18V 500mA |
| 充電用電源アダプター | コード長さ 約 1.8m |
| 電池 / 定格電圧 | ニッケル水素電池 (Ni-MH) / DC14.4V |
| 本体寸法 | 約 (幅) 270 × (奥行き) 160 × (高さ) 1,100mm |
| 本体質量 | 約 2.9kg |
| 集塵容量 | 約 0.5L |
| 付属品 | すきまノズル(1 個)、ブラシノズル(1 個)、電源アダプター(1 個) |

※仕様は改良のため予告なく変更することがあります。

電池の処分

リサイクルへのご協力をお願いします。

この商品には、リサイクル可能なニッケル水素電池を使用しています。

ニッケル水素電池は、リサイクル可能な貴重な資源です。

電池は消耗品です。繰り返しご使用になりますと使用時間が徐々に短くなります。

電池の寿命は周囲温度、使用時間など、ご使用の条件により異なりますが、目安として満充電約 500 回です。正しく充電しても使用時間が著しく短くなる場合は、電池の寿命と考えられます。

1 ハンディクリーナーから ダストボックスを取り外し、 本体のネジ 6 本を外す

- ダストボックス取り外しボタンを押しながらダストボックスを取り外す。
- ダストボックスを取り外す時は、ゴミをこぼさないように注意してください。

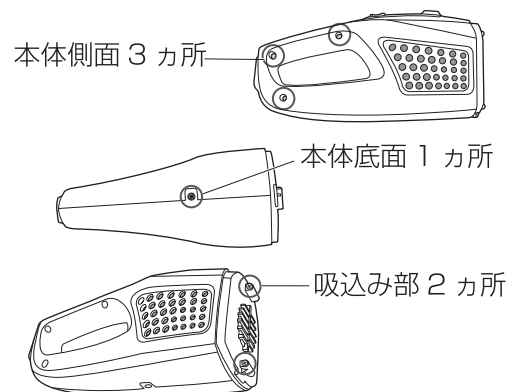

2 本体のケースを取り外し、 電池を取り出す

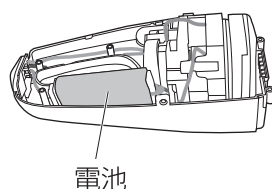

3 電池のコード接続部を切断する

電池の液漏れに注意してください。

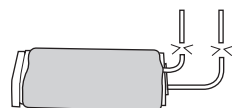

4 電池を処分する

電池を取り外した本体・付属品などは、各自治体の指示に従って処分してください。

注意：商品を廃棄する時以外は、絶対に分解、修理、改造はしないでください。火災、感電、けがの原因となります。

リサイクルへのご協力をお願い



ニッケル水素電池

この電池は「ニッケル」などの貴重な資源を使用しています。これらの金属はリサイクルして再利用できます。また、再利用することは、ゴミを減らし、環境を守ることにもつながります。ご使用済みの電池は捨てないで、充電式電池リサイクル店にお持ちください。

故障かな？と思ったら

| 症状 | 確認してください | 処置の方法 | 参照ページ |
|-------------------------|--|--|-------|
| 運転しない | 電池が消耗していませんか？ | 充電してください。 | 14 |
| 吸引力が弱い | ダストボックスがゴミでいっぱいになっていませんか？ | ゴミを捨ててください。 | 21 |
| | フィルターが汚れていませんか？ | お手入れをしてください。 | 25 |
| | 電池が消耗していませんか？ | 充電してください。 | 14 |
| 充電ランプが点灯しない | 吸込口にゴミが詰まっていますか？ | 詰まっているゴミを取り除いてください。 | 21/24 |
| | 電源プラグはコンセントに差し込まれていますか？ | 電源プラグをコンセントにさし込んでください。 | 14 |
| 充電ランプが点滅する | 電源アダプターの電源ジャックは充電台電源ジャック受けに差し込まれていますか？ | 電源アダプターの電源ジャックを充電台電源ジャック受けにさし込んでください。 | 14 |
| | 過放電（電源 ON）で長時間放置されていませんか？ | しばらくすると、正常に充電ランプが点灯します。8 時間以上点滅を繰り返す場合は、お買上の販売店または当社の「ハープリラックスお客様相談窓口」にご相談ください。 | 14/15 |
| 充電できない | 本体は正しく充電台にセットされていますか？ | 正しくセットしてください。 | 14 |
| | 充電端子と充電スプリングが汚れていませんか？ | お手入れをしてください。 | 12 |
| 充電ランプの色が緑にならない（充電時間が長い） | ニッケル水素電池の寿命ではありませんか？ | お買上げの販売店または、当社の「ハープリラックスお客様相談室」にご相談ください。 | 23 |
| | 標準充電時間の 1.5 倍の「6 時間」充電しても緑になりませんか？ | お買上げの販売店または、当社の「ハープリラックスお客様相談室」にご相談ください。 | 23 |
| スティッククリーナーの電源が切れない | ハンディクリーナーの電源が ON になっていませんか？ | ハンディクリーナーの電源を OFF にしてからスティッククリーナーの電源を切ってください。 | 16 |
| 運転時間が短い | 電池が消耗していませんか？ | 電池を充電してください。 | 14 |
| 充電しても運転時間が短い | 運転が止まるまで使い切るまえに充電していませんか？ | 運転が止まるまで使い切るまえに充電すると、ニッケル水素電池の不活性化（充電反応の鈍化）やメモリー効果にて運転時間が短くなる場合があります。電池の性能を維持するために、完全に運転が止まってから充電することをおすすめします。ニッケル水素電池を復活させる方法にしたがって充電をしてください。 | 23 |
| | ニッケル水素電池の寿命ではありませんか？ | お買上げの販売店または、当社の「ハープリラックスお客様相談室」にご相談ください。 | 23 |
| ダストボックスが開まらない | フィルターは正しくセットされていますか？ | フィルターを正しくセットし直してください。 | 21/22 |
| 異臭がする | フィルターが汚れていませんか？ | お手入れをしてください。 | 25 |
| 運転音が大きくなった | フィルターが汚れていませんか？ | お手入れをしてください。 | 25 |
| | 吸込口やノズルにゴミが詰まっていますか？ | 詰まっているゴミを取り除いてください。 | 21/24 |
| 充電中、本体や充電台が熱い | 充電電流が流れているため、少し熱くなりますが故障ではありません。 | | 15 |
| 使用中、本体が温かい | 微小電流が流れているため、すこし温かくなりますが故障ではありません。 | | 15 |

点検後、なお異常がある場合は、ご自分で修理しないでください。お買上げの販売店にご相談ください。詳しくは、29 ページの「修理サービスについて」をご参照ください。

- (1) 保証書
 - この製品には、保証書がついています。保証書は、お買い上げの販売店で「販売店名・お買い上げ日」などの記入をご確認のうえ、内容をよくお読みの後、大切に保管してください。なお、製品の修理以外の保証はいたしかねます。保証期間は、お買い上げ日より1年間です。
- (2) 修理を依頼される時
 - 保証期間中は内部機構をさわらずに（保証期間外の場合でも内部はさわらないでください。）お買い上げの販売店に修理をご依頼ください。保証書の記載内容により修理いたします。保証書のご提示なき場合、有料修理となることがあります。
 - 保証期間が過ぎているときはお買い上げの販売店または株式会社ヤマダ電機「ハープリラックスお客様相談室」にご相談ください。修理により使用できる場合は、お客様のご要望により有料修理いたします。
- (3) 補修用性能部品の保有期間

このコードレスクリーナーの補修用性能部品（製品の機能を維持するために必要な部品）の保有期間は、製造打切後6年です。
- (4) ご使用中ふだんと変わった状態になりましたら、ただちにご使用を中止し、お買い上げの販売店に点検・修理をご依頼ください。
 - お客様ご自身での分解・修理は危険です。修理には特殊な技術が必要です。
- (5) 修理サービスについてご不明な場合

修理サービスや製品についてのご相談は、お買い上げの販売店または株式会社ヤマダ電機「ハープリラックスお客様相談室」にお問い合わせください。

 - ご転居やご贈答品などでお困りの場合は、株式会社ヤマダ電機「ハープリラックスお客様相談室」にお問い合わせください。

株式会社 ヤマダ電機

お客様相談室や保証書におけるお客様の個人情報の取扱いについて

- お客様相談室でお受けした個人情報は、修理やご相談への回答などに利用いたします。
- 利用目的の範囲内で、当該商品に関する株式会社ヤマダ電機および関係会社に、お客様の個人情報を提供する場合があります。その場合も当社と同等の個人情報保護を行ないますので、ご了承ください。
- 保証書にご記入いただいたお客様の住所・氏名などの個人情報は、保証期間内のサービス活動およびその後の安全点検活動に利用させていただく場合がありますので、ご了承ください。