

# 取扱説明書

# YAMADA

## 電子レンジ

## 品番 YMW-S18B1

一般家庭用

(業務用としては使用しないでください)

保証書付 (裏表紙)

お買上げまことにありがとうございます。

- この「取扱説明書(保証書付)」をよくお読みのうえ正しくお使いください。  
お読みになった後は、いつでも取り出せるところに大切に保管してください。  
特に1~3ページの「安全上のご注意」を必ずお読みください。
- この商品を使用できるのは日本国内のみで、国外では使用できません。

**This appliance is designed for domestic use in Japan only and cannot be used in any other country.**

HERB Relax 

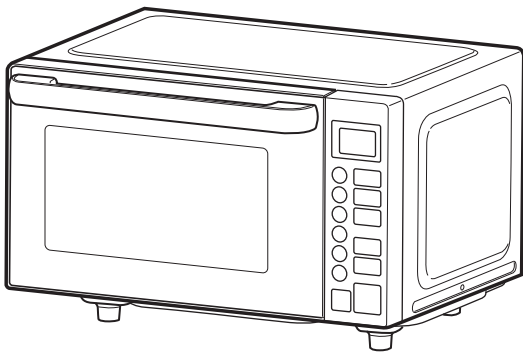

取扱説明書(保証書付)・本体には商品の色記号の表示を省略しています。  
包装箱に表示している品番の( )内の記号が色記号です。

## もくじ

ページ

|                            |      |
|----------------------------|------|
| 安全上のご注意                    | 1~3  |
| 設置について                     | 4    |
| 各部のなまえ                     | 5    |
| 使える容器・使えない容器               | 6    |
| 調理時間の目安について                | 7    |
| 使いかた                       | 8~14 |
| ●あたためる(クイックスタート/手動調理/自動調理) |      |
| ●解凍する                      |      |
| ●キッチンタイマー/消音モード/チャイルドロック設定 |      |
| 加熱のしくみ                     | 14   |
| 上手に使うポイント                  | 15   |
| お手入れ                       | 16   |
| 故障かな?と思ったら                 | 17   |
| 仕様                         | 17   |
| 修理サービスについて                 | 18   |
| 愛情点検                       | 18   |
| 保証書                        | 裏表紙  |

### 特長



- 広く使えてらくらくお手入れ  
フラットテーブル
- 省スペース  
扉縦開き
- 他の調理時間もはかれる  
キッチンタイマー付き

# 安全上のご注意

ここに示した注意事項は、あなたや他の人々への危害や損害を未然に防止するための、安全に関する重要な内容ですので、必ずお守りください。

その表示と意味は、次のようになっています。

●この表示を無視して、誤った使いかたをしたときに生じる内容を、3つに区分しています。

|   |                                 |
|---|---------------------------------|
|  <b>危険</b> | 人が死亡または重傷を負う可能性が高い内容。           |
|  <b>警告</b> | 人が死亡または重傷を負う可能性が想定される内容。        |
|  <b>注意</b> | 人が傷害を負う可能性および物的損害のみの発生が想定される内容。 |

●本文中の絵表示の意味です。

|   |                         |   |  |
|---|-------------------------|---|--|
|  <b>禁止</b> | ○は、してはいけない「禁止」の内容です。    |  一般的な禁止        |  めれ手禁止    |
|  <b>強制</b> | ●は、必ず実行していただく「強制」の内容です。 |  分解禁止          |  接触禁止     |
|   |                         |  <b>必ず行う</b>   |  電源プラグを抜く |
|   |                         |  <b>アースをする</b> |  |

## 危険



分解禁止

**改造はしない。また修理技術者以外の人、分解したり修理をしない**  
 火災・感電・けがの原因となります。  
 修理はお買い上げの販売店または、当社の「ハーブリラックスお客様相談室」にご相談ください。



禁止

**吸排気口やすき間にピンや針金等、異物を入れない**  
 感電や異常動作をしてけがをするおそれがあります。

## 警告



アースをする

**アースを確実に取り付ける**  
 アースが確実にされていないと、万一故障や漏電をしたときに感電するおそれがあります。

**[アースの取り付け方]**  
 アース線の先端の皮膜を約1.5cmむき、アース付コンセントのアース端子にしっかりと接続します。  
 ※コンセントにアース端子がない場合はお買い上げの販売店にアース工事をご相談ください。

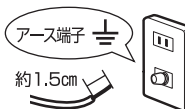

めれ手禁止

**ぬれた手で電源プラグを抜きさししない**  
 感電・けがのおそれがあります。



プラグを抜く

**お手入れの際は、必ず電源プラグをコンセントから抜く**  
 感電・けがの原因となります。

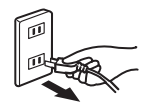

**湿気が多いところ(地下室など)や洗い場の近くなど水のかかりやすいところに設置する場合は、必ずアース線に加え「漏電しゃ断器」を付けてください。**



**次のところへはアース線を接続しないでください。**  
 ガス管・水道管・避雷針・電線のアース線



禁止













**幼児の手の届くところには置かない(幼児の手の届くところでは使わない)**  
 やけど・感電・けがをするおそれがあります。









禁止

**小さなお子さまだけで使わせない**  
 感電・けが・やけどの原因となります。  
 必ず大人の方の監視のもと使用してください。

## 警告

|   |  |
|---|--|
| <p> <b>禁止</b></p> <p>電源コードを束ねたり、引っ張ったり、無理に曲げたり、ねじったり、重いものを載せたり、加熱したり、加工したりしない<br/>電源コードが破損し、火災・感電の原因となります。</p>  | <p> <b>必ず実施</b></p> <p>異常・故障時には、直ちに使用を中止する<br/>そのまま使用すると、火災・感電・けがを<br/>おそれがあります。</p> <p>&lt;異常・故障例&gt;</p> <ul style="list-style-type: none"> <li>●電源コードや電源プラグが異常に熱くなる。</li> <li>●異常なおいや音がする。</li> <li>●ドアに著しいガタや変形がある。</li> <li>●触ると電気を感ずる。</li> <li>●その他の異常や故障がある。</li> </ul> |
| <p> <b>禁止</b></p> <p>電源コードや電源プラグが傷んでいたり、コンセントのさし込みがゆるいときは使用しない<br/>感電・ショート・発火の原因となります。<br/>すぐにお買い上げの販売店または、当社の「ハープリラックスお客様相談室」にご相談ください。<br/>修理技術者以外の方が、修理をしないでください。</p> | <p> <b>必ず実施</b></p> <p>煙が出たり、異常な臭いがしたり、異音が出る場合はすぐに電源プラグを抜いて、修理を依頼する</p>   |
| <p> <b>禁止</b></p> <p>熱に弱い敷物（たたみ、じゅうたん、テーブルクロスなど）の上には置かない<br/>火災の原因となります。</p>  | <p> <b>必ず実施</b></p> <p>交流100V・定格15A以上のコンセントを単独で使用する<br/>他の器具と併用した場合、分岐コンセント部が異常発熱して発火・火災の原因となります。</p>    |
| <p> <b>禁止</b></p> <p>燃えやすいもののそばに置いたり、熱に弱いものやカーテンなどの近くで使用しない<br/>火災のおそれがあります。</p>  | <p> <b>必ず実施</b></p> <p>電源プラグの刃、および刃の取付面にほこりが付着している場合は、よくふく<br/>火災・感電・けがの原因となります。</p>   |
| <p> <b>禁止</b></p> <p>ドアが破損したり、ドアのロックに異常がある場合は使用しない<br/>電波が漏れて、人体に障害を与えるおそれがあります。</p>  | <p> <b>必ず実施</b></p> <p>電源プラグは根元まで確実にさし込む<br/>さし込みが不完全な場合、感電や火災の原因となります。</p>   |
| <p> <b>禁止</b></p> <p>本体の上に水や、その他の液体の入ったものを置かない<br/>水分がこぼれて、感電・故障の原因となります。</p>   | <p> <b>必ず実施</b></p> <p>お子さまのいたずらに注意する<br/>倒したり、上に乗ったりして、げが・感電・やけど・故障のおそれがあります。</p>  |

## 注意

|   |  |
|---|--|
| <p> <b>接触禁止</b></p> <p>加熱中や、加熱後しばらくは内部・ドアなどの高温部に触れない<br/>やけどの原因となります。<br/>調理品を取り出すときはミトンなどをご使用ください。<br/>食品のラップを外すときは熱い蒸気などにご注意ください。</p> | <p> <b>禁止</b></p> <p>調理以外の目的で使用しない<br/>発熱や異常動作をして発火や火災の原因となります。</p>   |
| <p> <b>プラグを抜く</b></p> <p>長期間使用しないときは電源プラグをコンセントから抜く<br/>けがや絶縁劣化による感電・ショート・火災の原因となります。</p>   | <p> <b>禁止</b></p> <p>衣類の乾燥など調理以外の目的に使用しない<br/>過熱や異常動作をして発火ややけどの原因となります。</p>   |
| <p> <b>禁止</b></p> <p>ドアに無理な力や衝撃を加えない<br/>本体が倒れたり、変形して電波漏の原因となります。</p>   | <p> <b>禁止</b></p> <p>水のかかるところや、火気の近くでは使用しない<br/>感電や漏電の原因となります。</p> <p> <b>禁止</b></p> <p>本体の上にもものを置かない<br/>過熱して焦げたり、変形するおそれがあります。</p> |

## ⚠ 注意

|  |  |
|--|--|
| <p><b>禁止</b> 直射日光の当たる場所など高温になる場所に置かない<br/>熱による変形・変色の原因となります。</p>   | <p><b>必ず実施</b> 電源プラグを抜くときは、電源コードを持たずに必ず先端の電源プラグを持って引き抜く<br/>感電・ショート・発火の原因となります。</p>                               |
| <p><b>禁止</b> 屋外や車の中で使用しない<br/>本機は屋内専用です。熱による変形や変色、感電や故障の原因となります。</p>   | <p><b>必ず実施</b> 壁との間を空けて置く<br/>過熱して発火するおそれがあります。</p>  |
| <p><b>禁止</b> 工場や厨房など多量の粉じんや油分の発生するところに設置しない<br/>火災・故障の原因となります。</p>   | <p><b>必ず実施</b> 卵はそのまま加熱しないでよく割りほぐしてから加熱する。またゆで卵のあたためもしない<br/>破裂して、やけど・けがの原因となります。</p>  |
| <p><b>禁止</b> 壁や家具の近くで使用しない<br/>熱で壁や家具を傷め、変色・変形の原因となります。</p>  | <p><b>必ず実施</b> 使用後はお手入れをする<br/>雑菌が繁殖したり、発火・故障の原因となります。</p>   |
| <p><b>禁止</b> テレビ、ラジオ、パソコンなど電子機器の近くで使わない<br/>雑音や通信速度の低下などが発生するおそれがあります。</p>   | <p><b>必ず実施</b> 本体のお手入れは、必ず電源プラグを抜き本体が冷えてから行う<br/>感電やけがをするおそれがあります。</p>   |
| <p><b>禁止</b> 食品は加熱しすぎない<br/>発煙や発火・突沸などの原因となります。<br/>※万一発煙、発火した場合はすぐに電源プラグを抜き、ドアを開けずに鎮火するのを待ってください。<br/>燃えやすいものを本体から遠ざけてください。<br/>鎮火しない場合は水が消火器で消火してください。<br/>処理後はそのまま使用せず、お買い上げの販売店にご相談ください。</p> | <p><b>必ず実施</b> 本体を移動するときは必ず電源プラグを抜き、アース線を外して移動する<br/>けがや故障の原因となります。</p> <p><b>必ず実施</b> 密封容器の栓やふたは外して調理する<br/>容器が破裂して、やけど・けがの原因となります。</p> <p><b>必ず実施</b> 扉に物を挟んだまま使用しない<br/>電波漏れによる障害が起きることがあります。</p> |

## お願い

|   |  |
|---|--|
| <p><b>食品は加熱しすぎない</b><br/>発火・発煙・突沸の原因となります。</p> <ul style="list-style-type: none"> <li>根菜類は必要以上に加熱すると焦げたり発煙・発火の原因となります。</li> <li>少量の食品（ポップコーン、ミックスベジタブルなど）、乾物、油がついた物は発火することがありますので、様子を見ながら加熱してください。</li> <li>飲み物（牛乳、お酒、コーヒー）や生クリーム、油分の多い液体などは加熱しすぎると、ふきこぼれたり、取り出す時に突然沸騰して飛び散り（突沸）、やけどの原因となります。</li> <li>飲み物は加熱前にスプーンなどでかき混ぜてください。</li> <li>加熱しすぎた時は、そのまま 20～30 秒ほど庫内で冷ましてから取り出してください。</li> </ul> | <p><b>加熱前に容器の材質などを確認する</b><br/>金属容器、アルミホイル、非耐熱のガラスなどを使用すると火花が出て発火、発煙したり、ガラスが破損することがあります。</p> <p><b>乳児のミルクなどのあたためは仕上がり温度を確認する</b><br/>中身をかき混ぜて温度を均一にしてから、仕上がり温度を確認してください。<br/>やけどをするおそれがあります。</p> <p><b>殻や膜などのある食品（イカや栗、銀杏など）は、切れ目や割れ目を入れてから加熱する</b><br/>そのまま加熱する破裂して、やけど・けがの原因となります。</p> |
| <p><b>缶詰、ビン詰、レトルト袋などの食品は別の容器に移してから加熱する。また、鮮度保持剤（脱酸素剤）をいれたまま加熱しない</b><br/>発火や破裂して、やけど・けがの原因となります。</p>  | <p><b>庫内が汚れたまま加熱しない</b><br/>発火・発煙のおそれがあります。</p> <p><b>加熱中は庫内を時々確認する</b></p>  |

# 設置について

## 置き場所のご注意



ご使用になる場所の安全を確認する

- 本体上面は15cm以上、左右側面と背面は10cm以上すきまを空けてください。また、前面は何もない状態にしてください。
- 水平で丈夫な床の上に置いてください。
- 燃えやすい物の近くに置かないでください。
- カーテンの開閉や揺らぎにご注意ください。
- 本体の上に腰掛けたり、ものを載せないでください。
- 上方からの落下物のおそれのないところでご使用ください。

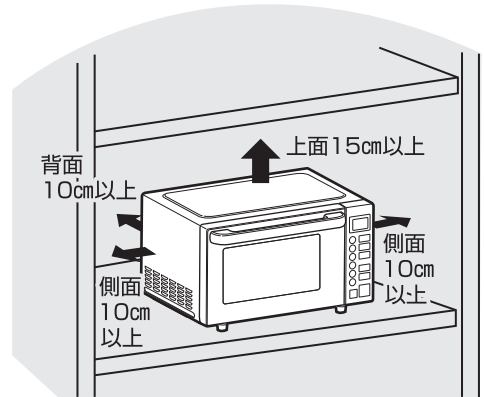

## アース線を取り付ける



アースをする

アースを確実に取り付ける

故障や漏電のときに、感電の原因となります。

- コンセントにアース端子がある場合
  - ① アース線先端の被覆を外します。または線の先端の皮膜を約1.5cmむきます。
  - ② アース付きコンセントのアース端子にしっかり接続します。
- コンセントにアース端子がない場合  
お買い上げの販売店にアース工事(有料)をご相談ください。

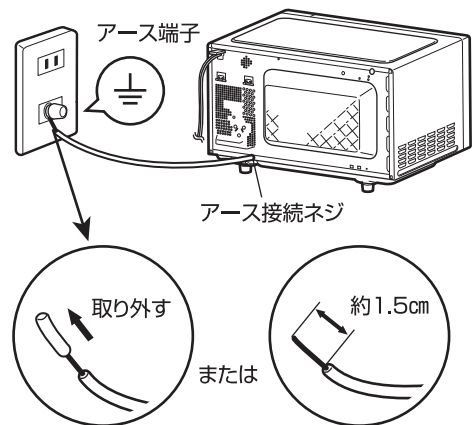

## ⚠ 注意

ガス管や水道管、電線や避雷針のアースには絶対に接続しないでください

# 各部のなまえ

## 本体前面

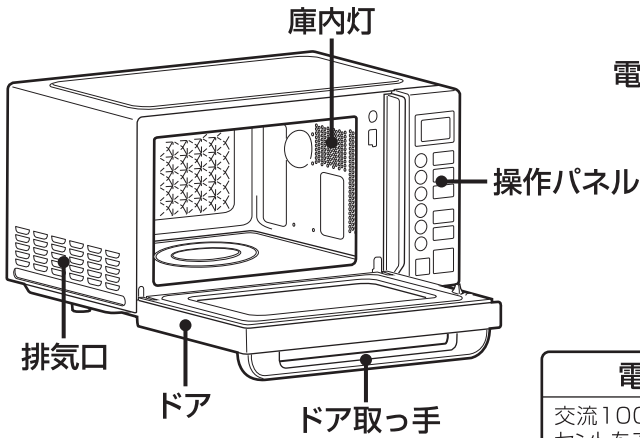

## 本体背面

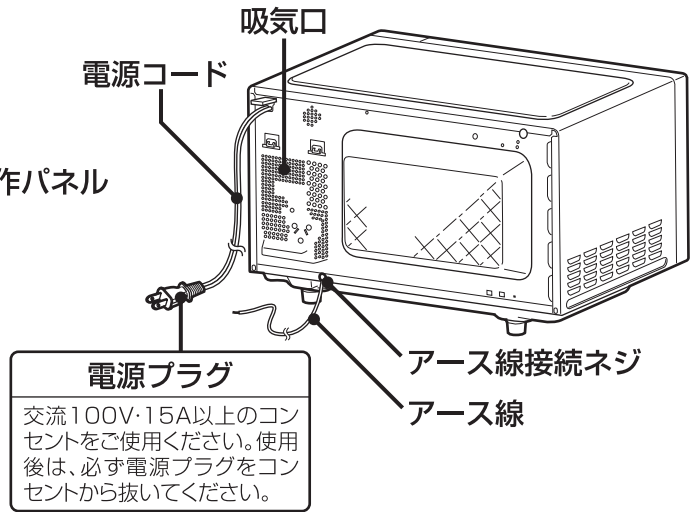

## 操作パネル

### 仕上がり調節キー

自動あたためと解凍の仕上がり調節に使用します。  
➔ 11、12 ページ

### キッチンタイマー

電子レンジ機能より別にキッチンタイマーとして使用できます。  
➔ 8 ページ

### 時間設定キー

手動調理やキッチンタイマーの時間設定および解凍時のグラム(g)を合わせるときに使用します。  
➔ 10、12、13 ページ

### とりけしキー

設定を間違えた時や加熱を途中でやめたいときに使用します。

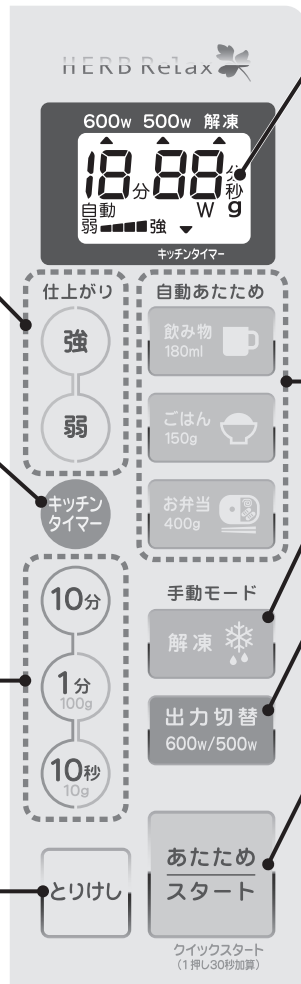

### 表示部

出力や調理時間などを表示します。表示部に「0」が表示されていないときは、待機状態(省エネ)のため操作できません。ドアを開閉して「電源入り」の状態にしてください。  
※説明のためすべての文字を表示しています。

### 自動あたためキー

時間の設定を自動で行います。  
➔ 11 ページ

### 解凍キー

手動でグラム(g)を設定します。  
➔ 12 ページ

### 出力切替キー

出力設定に使用します。  
➔ 10 ページ

### あたため/スタートキー







動作を開始する時に使用します。加熱中にドアを開けると一時停止します。ドアを閉め、再度スタートキーを押すと加熱を続けます。









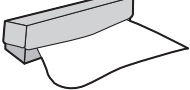

# 使える容器・使えない容器

本機で使用できる容器と使用できない容器があります。ご使用前に下の表をご確認の上、正しくお使いください。

## 【使える容器】

| 使える  | 容器の種類   | 説明  |
|--|---|---|
|  | 耐熱ガラス<br>    | 容器本体または取扱説明書に記載されている表示をご確認ください。<br>※急加熱・急冷すると割れることがあります。<br>※強化ガラス・カットガラスなども耐熱表示のないものは使えません。                |
|  | 耐熱プラスチック<br> | 耐熱性140℃以上のもの、電子レンジ使用可能の表示のあるもの。<br>※油分の多い食材などは使えません。<br>※ふたは耐熱性でないものもありますので表示にご注意ください。<br>通常は本体の底面に表示があります。 |
|  | 陶器・磁器<br>    | ※急加熱・急冷すると割れることがあります。<br>※金や銀など、金属を使った装飾のあるものは火花が飛び、容器を傷めることがありますので使えません。                                   |
|  | クッキングシート<br> | ※庫内側面に接触させると焦げることがあります。   |

## 【使えない容器】

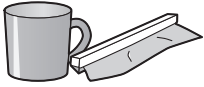
| 使えない  | 容器の種類   | 説明   |
|---|---|--|
|  | 一般ガラス<br>強化ガラス<br>(耐熱でない)  | ※耐熱表示のないガラスは使えません。<br>※強化ガラス・カットガラスなども耐熱表示のないものは使えません。   |
|  | プラスチック<br>(耐熱でない)          | ※容器の耐熱表示をご確認ください。  |
|  | 金属の絵付けをされた<br>陶器・磁器        | ※金や銀など、金属を使った装飾のあるものは火花が飛び、容器を傷めることがありますので使えません。   |
|  | 漆器・竹・紙<br>木製品              | ※塗りがはがれたり、燃えたりすることがあります。   |
|  | 金属                         | ※基本的にはアルミホイル、ホーロー、金属カップなどは使えません。<br>アルミホイルはお酒のかんなど、部分的に使える場合があります。<br>※缶詰や、レトルト容器(材料にアルミ箔などを使用した容器)*は別の容器などに移して加熱してください。 |

\*レトルト容器などの食品によっては電子レンジで調理できる場合があります。食品の容器の表示に従って調理してください。

# 調理時間の目安について

温め時間を設定するときの目安を表示してあります。

温め前の食品の温度や種類によって適正な時間が変わります。様子を見ながら加熱してください。

※食品に加熱時間などの表示がある場合は、そちらも参考にしてください。

**あたため** ※出力は 600W を基準としています。

|               | 食品の種類     | 分量        | 加熱時間    | ラップふた                       | 説明  |
|---------------|-----------|-----------|---------|-----------------------------|---|
| 常温・冷蔵食品       | ごはん       | 1杯(150g)  | 約1分30秒  | —                           | ごはんがかたいときは、霧吹きなどで水を振りかける。                         |
|               | 煮物        | 200g      | 約2分     | する                          | 加熱後は混ぜる。  |
|               | 味噌汁・スープ   | 1杯(200ml) | 約2分     | する                          | 加熱後はかき混ぜる。  |
|               | カレー・シチュー  | 200g      | 約2分     | する                          | 深めの容器で加熱する。加熱後はかき混ぜる。                             |
|               | 焼きそば      | 1人分(200g) | 約2分     | —                           | 乾いているときは、サラダ油を少し混ぜる。加熱後はかき混ぜる。                    |
|               | ハンバーグ     | 2個(180g)  | 約1分30秒  | —                           | 表面が乾いているときに、サラダ油を塗る。                              |
|               | 天ぷら・フライ   | 1人分(200g) | 約2分     | —                           | キッチンペーパーを敷き、重ならないように並べる。<br>※イカははじけることがあるので控えめに加熱 |
|               | 焼きとり      | 6本(180g)  | 約1分30秒  | —                           | 先にタレを塗る。(照りを出す)                                   |
|               | チャーハン・ピラフ | 1人分(250g) | 約2分     | —                           | かたいときは、霧吹きなどで水またはサラダ油などを少量ふりかける                   |
|               | 牛乳        | 1杯(200ml) | 約1分30秒  | —                           | 加熱後はかき混ぜる。  |
|               | コーヒー      | 1杯(180ml) | 約1分30秒  | —                           | 加熱後はかき混ぜる。  |
|               | お酒        | 1杯(180ml) | 約1分     | —                           | 加熱後はかき混ぜる。  |
|               | 冷凍食品      | 肉まん・あんまん  | 1個(65g) | 約1分                         | する  |
| お弁当           |           | 1個(400g)  | 約2分     | —                           | しょう油の容器、アルミ小容器、丸ごとのゆで卵などは取り出してから加熱する。             |
| ごはん           |           | 1杯(150g)  | 約3分30秒  | する                          | ラップにくるんだまま耐熱容器に入れて加熱する。                           |
| カレー・シチュー      |           | 200g      | 約4分     | する                          | 深めの容器で加熱する。加熱後はかき混ぜる。                             |
| ハンバーグ         |           | 2個(180g)  | 約2分30秒  | する                          | 加熱後ラップをしたまま2～3分蒸らす                                |
| ゆで野菜          | おまんじゅう    | 1個(65g)   | 約1分     | する                          | あんが熱くなり、舌をやけどしたり、発煙のおそれがあるため、加熱時間を控えめにする。         |
|               | シュウマイ     | 10個(160g) | 約4分     | する                          | 水に濡らしたキッチンペーパーをのせ、ゆったりとラップをかける。またはさっと水にくぐらせる。     |
|               | だいこん      | 400g      | 約8分     | する                          | 大きさをそろえる。   |
|               | じゃがいも     | 200g      | 約5分     | する                          | 大きさをそろえる。   |
|               | にんじん      | 150g      | 約4分30秒  | する                          | 野菜が浸るぐらいの水を入れてふたをする。                              |
|               | 白菜・キャベツ   | 200g      | 約2分30秒  | する                          | 太い芯はあらかじめ除しておく。                                   |
|               | ほうれん草     | 200g      | 約2分30秒  | する                          | 加熱後すぐに水にさらす。(あく抜きや色止めのため)                         |
| かぼちゃ          | 400g      | 約4分       | する      | 大きさをそろえる。                   |   |
| カリフラワー・ブロッコリー | 200g      | 約2分30秒    | する      | あらかじめ食塩水につけてあく抜きをする。小房に分ける。 |   |



**注意**

冷凍野菜（ミックスベジタブル）は、少量の加熱はしないでください。発火・発煙のおそれがあります。

加熱しすぎると、取り出す時に突然沸騰して飛び散ったり、やけどをすることがあります。そのまま 20～30 秒ほど冷ましてから取り出してください。

**解凍**

食材の質量を「時間設定」キーで設定して解凍します。大きさ、厚さをそろえて冷凍しておくとうまく解凍できます。



# 使いかた

## あらかじめ知っておいて頂きたいこと

### 電源を入れるには

- 電源プラグをコンセントに差し込むと電源が入り表示部に“0”と表示されます。
- 表示部に“0”と表示されている間のみ各種操作をすることができます。
- “0”と表示されている時間が「5分以上」経つと自動で電源がOFFになり待機状態（表示部が消灯）になります。（省エネ設計）
- 再度電源を入れるにはドアを一度開閉してください。電源が入り表示部に“0”と表示されます。

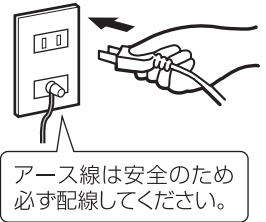

### 加熱モードについて

- あたためる方法には「クイックスタート」「手動調理」「自動調理」「解凍」の4種類があります。調理の内容に合わせて最適の方法を選んでください。  
くわしい操作方法はそれぞれの「使いかた」➡9～12ページをお読みください。
- 加熱中ドアを開くと運転がとまります。再開するときはドアを閉め「あたため/スタート」キーを押してください。

### 時間・質量設定について

- 設定できる最長時間は「600W」の時は30分、「500W」の時は60分です。
- 解凍モードでの解凍質量は「最小100g～最大500g」です。

### 調理が終了したとき

- 調理が終了すると「ピッ、ピッ、ピッ、ピッ、ピッ」とお知らせ音が鳴り、表示部には“0”を表示します。
- やけどに注意して食品を取り出してください。加熱終了後、食品を取り出さないとお知らせ音が1分ごとに5回鳴り、5分後に待機状態（表示部が消灯）になります。
- 調理終了後（お知らせ音が鳴り、表示部には“0”を表示）、本体が高温のとき電子部品を保護するため一定時間冷却ファンが動作する場合があります。

### キッチンタイマーについて 13ページ

- 最大設定時間は「90分」です。
- 「20分」以上設定のときは、秒の設定はできません。
- タイマー動作終了後は、お知らせ音が鳴ります。
- タイマー動作中は、他の加熱機能は使用できません。
- タイマー動作中に「とりけし」キーを押すと、タイマー動作が終了します。

### その他の便利機能について 14ページ

- 消音モード機能付き  
操作音・終了音・お知らせ音が鳴らないように設定できます。
- チャイルドロック機能付き  
小さな子供の誤った操作による事故やけがを未然に防ぐことができます。
- 出力2段切替機能付き  
「600W」「500W」の2種類が選べます。最適の調理方法でおいしく調理できます。
- 「解凍」専用キー付き  
解凍する材料の大きさ、種類に合わせて、最適の電力・時間設定ができます。

## あたためる(クイックスタート)

### 1 食品を庫内に入れる

待機状態(表示部が消灯)のときは、ドアを開けると電源が入ります。  
(キー操作ができるようになります。)



### 2 あたためスタートを押す

- 時計が30秒よりカウントダウンを始め、加熱が始まります。
- 庫内灯が点灯します。

加熱中「あたため/スタート」キーを1回押すごとに30秒単位で増え、最長5分まで設定できます。  
出力は600Wです。

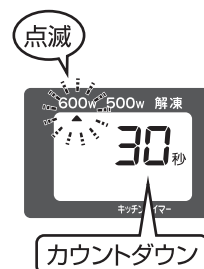

### できあがり(調理完了)

- 終了音が鳴り、庫内灯が消え、表示部には“0”を表示します。
  - 食品を取り出してください。
- ※加熱終了後、食品を取り出さないとお知らせ音が1分ごとに5回鳴り、5分後に待機状態(表示部が消灯)になります。



2

### 加熱が足りないときは…

手動調理で様子を見ながら追加加熱してください。➡10ページ参照

### お知らせ

- 途中で様子を見ながら調理してください。
- 食品の量が2倍になると、加熱時間は2倍弱になります。
- 加熱中にドアを開けると一時停止します。ドアを閉め「あたため/スタート」キーを押すと残りの加熱を再開します。
- 各設定キーは無操作状態が1分間続くと設定がリセットされ、電源が入った状態(表示部は“0”を表示)に戻ります。その場合は最初から設定し直してください。

# あたためる(手動調理)

## 1 食品を庫内に入れる

待機状態(表示部が消灯)のときは、ドアを開けると電源が入ります。  
(キー操作ができるようになります。)



## 2 出力切替 を押して出力を設定する

押すごとに、600W→500Wと切り換ります。

600W・・・料理や飲み物のあたためるとき  
※出力を選択せずに時間のみを設定した場合も600Wでの運転になります。

500W・・・食品の包装に500Wと記載のあるとき



(600Wに設定の場合)

## 3 10分 1分 10秒 を押して時間を設定する

20分以上に設定する場合は、秒は設定できません。

設定できる時間

600W・・・～30分まで

500W・・・～60分まで

※「時間設定」キーを押したあとに出力を変えたい場合は、「とりけし」キーを押して「手順2」からやり直してください。



(30秒に設定の場合)

## 4 あたため スタート を押す

庫内灯が点灯し、加熱が始まります。

- 時計がカウントダウンをはじめ、加熱が始まります。
- 設定した出力の「▲」が点滅し、庫内灯が点灯します。

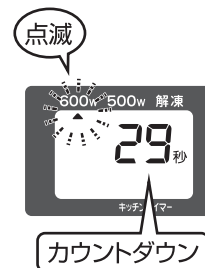

## できあがり(調理完了)

- 終了音が鳴り、庫内灯が消え、表示部には「0」を表示します。
- 食品を取り出してください。

※加熱終了後、食品を取り出さないとお知らせ音が1分ごとに5回鳴り、5分後に待機状態(表示部が消灯)になります。



3

2

4

### お知らせ

- 途中で様子を見ながら調理してください。
- 食品の量が2倍になると、加熱時間は2倍弱になります。
- 加熱中にドアを開けると一時停止します。ドアを閉め「あたため/スタート」キーを押すと残りの加熱を再開します。

## あたためる(自動調理)

### 1 食品を庫内に入れる

待機状態(表示部が消灯)のときは、ドアを開けると電源が入ります。  
(キー操作ができるようになります。)



### 2 お好みのメニューを選ぶ

飲み物・・・コーヒーや牛乳など飲み物  
(約180ml)をあたためるとき

※お酒はあたためられません。お酒は加熱  
時間一覧表(7ページ)を参考に手動調理  
(10ページ)であたためてください。



(お弁当の場合)

ごはん・・・ごはん一膳(約150g)をあたためるとき

お弁当・・・コンビニのお弁当など(約400g)をあたためるとき

●設定された加熱時間を表示します。

:1分10秒   :1分15秒   :3分

●自動調理メニューでは、「時間設定」キーは操作できません。  
「仕上がり調節」キーで調節してください。

仕上りの強さを調節したいときは…

加熱時間が10秒～20秒長くなります。

加熱時間が5秒～10秒短くなります。

### 3 を押す

庫内灯が点灯し、加熱が始まります。



### できあがり(調理完了)

●終了音が鳴り、庫内灯が消え、表示部には“0”を表示します。

●食品を取り出してください。

※加熱終了後、食品を取り出さないとお知らせ音が1分ごとに5回鳴り、5分後に待機状態(表示部が消灯)になります。



### お知らせ

- 「自動あたため」キーに表示されている分量と大きく異なる場合は、手動調理(10ページ)であたためてください。
- 加熱中にドアを開けると一時停止します。ドアを閉め「あたため/スタート」キーを押すと残りの加熱を再開します。

# 解凍する

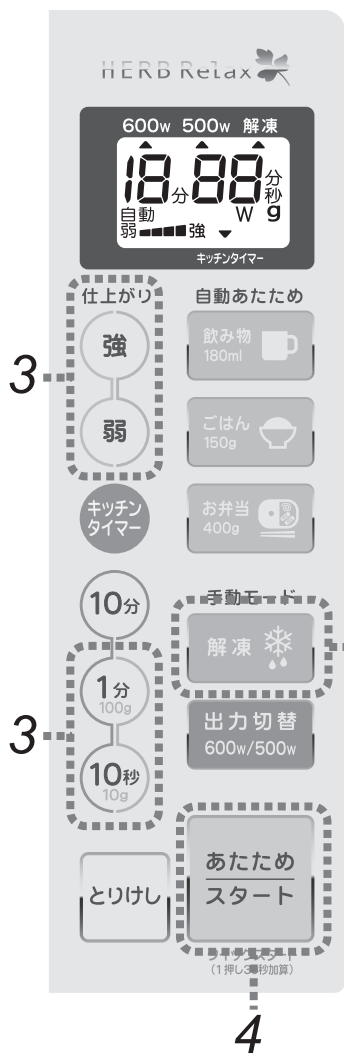

## 1 食品を庫内に入れる

待機状態（表示部が消灯）のときは、ドアを開けると電源が入ります。（キー操作ができるようになります。）



## 2 解凍を押す

「▲」が解凍の位置に点灯し、「dEF」を表示します。



## 3 を押してグラム(g)を合わせる

設定可能な最高質量は 500g です。

1分 (100gキー) … 100g単位で設定を行います。

10秒 (10gキー) … 100g以上のとき、10g単位で設定を行います。（200gを設定した場合）



仕上りの強さを調節したいときは…

強 加熱時間が 1～2 割長くなります。

弱 加熱時間が 1～2 割短くなります。

## 4 を押す

- 庫内灯が点灯し、加熱が始まります。
- 表示部には解凍する時間が表示されます。
- 解凍時間は、食品の重さによって自動的に設定されています。

〔例：100g の場合…4 分 / 200g の場合…8 分〕

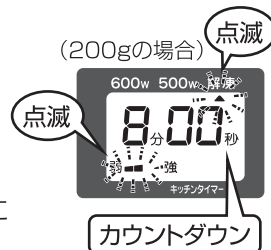

## できあがり（調理完了）

- 終了音が鳴り、庫内灯が消え、表示部には「0」を表示します。
  - 食品を取り出してください。
- ※ 加熱終了後、食品を取り出さないとお知らせ音が1分ごとに5回鳴り、5分後に待機状態（表示部が消灯）になります。



## 解凍が足りないときは…

100g 単位で設定し、様子を見ながら追加解凍してください。

### お知らせ

- 食品の形状、解凍開始時の食品温度によっては部分的に煮えることがあります
- 庫内が熱いときは、ドアを開けて冷ましてください。
- 加熱中にドアを開けると一時停止します。ドアを閉め「あたため / スタート」キーを押すと残りの加熱を再開します。

# 使いかた

## キッチンタイマー

表示部に“0”と表示されている間のみご使用できます。

※待機状態(表示部が消灯)のときは、ドアを開けると電源が入ります。

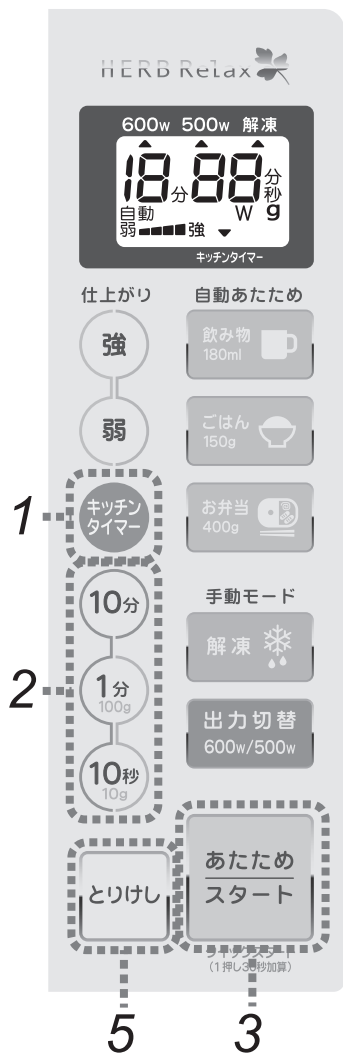

### 1 キッチンタイマーを押す

表示部に「▼」と「時間」を表示します。

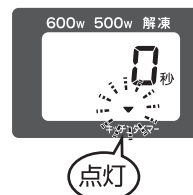

### 2 10分 1分 10秒 を押してタイマー時間を設定する

- 設定時間は最大は「90分」です。
- 設定時間が20分以上の場合は、秒の設定はできません。



### 3 あたためスタートを押す

- タイマー動作を開始します。
- タイマー動作を中止するときは、「とりけし」キーを押してください。



### 4 時間になると、お知らせ音が鳴る

- 設定時間が終わったら「ピー、ピー、ピー」とお知らせ音が鳴り、表示部に“0秒”と表示します。

### 5 とりけしを押す

- 「とりけし」キーを押して電源入り状態(表示部に“0”点灯)に戻してください。  
5分間操作しない場合、待機状態(表示部が消灯)になります。



#### お知らせ

- キッチンタイマーの動作中は、ドアを開閉しても動作を継続します。
- キッチンタイマー動作中は、加熱調理はできません。





## 消音モード



**トリケシ** を約 3 秒間押すと消音モードになり、操作音・終了音・お知らせ(取り出し忘れ)音が鳴らなくなります。

- 同様の操作で、消音モードを解除することができます。解除する際は、お知らせ音が1回鳴ります。
- 消音モード設定後、操作しない状態が5分続くと表示部の「」表示が消え、消音モードが自動で解除されます。(消音モードとチャイルドロックを同時に設定している場合、表示は消えませんが、消音モードの「設定」「解除」は表示部に「」を表示している場合のみ切替できます。

## チャイルドロック設定

小さな子供の誤った操作による事故やケガを防ぐため、チャイルドロック機能が備えられています。

**トリケシ** を押しながら **あためスタート** を押すと、表示部に「 」と表示され、チャイルドロック状態になります。

チャイルドロック中は表示部に「 」と表示され、すべてのキー操作ができません。

- 加熱などに使用されるときは、チャイルドロックを解除してください。
- 同様の操作で、チャイルドロックを解除することができます。(表示部に「」と表示されます。)
- 調理中はチャイルドロックを設定できません。

## 加熱のしくみ

### レンジ加熱のしくみ

電波(高周波)で食品を内と外から同時に加熱します。

- 電波(高周波)が食品に当たると食品の水分に吸収され、水の分子に摩擦運動が起きます。この摩擦運動による熱で、食品は内と外から加熱されます。

#### 電波の特性



水分のある食品は、吸収されます。



耐熱性のあるガラス容器、陶器などは、透過します。



金属製の器などは、反射します。

### フラット構造の加熱のしくみ

底面に内蔵した反射板を回転させることでマイクロ波を乱反射させています。

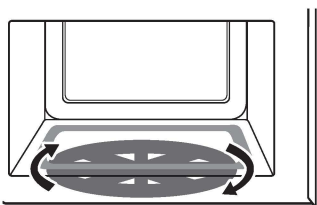

# 上手に使うポイント

## レンジを使うポイント

### ■ 上手に調理（加熱）するために…

お弁当などは1個ずつ温める

- 上下に積み重ねたりすると上手にあたたまりません。

容器は必ず確認する

- 発泡スチロールや耐熱性のない容器は、あたためないでください。

ゆでる煮るなどの調理は、食材の厚みや大きさをそろえる

- 厚みや大きさをそろえることにより、加熱ムラを少なくすることができます。
- 加熱後、庫内から取り出し、ラップをしたまま5分ほど蒸らすと、よりムラなく仕上がります。

加熱の途中で、裏返したりかき混ぜる

- 加熱ムラを少なくすることができます。

卵はそのまま加熱しない

- 破裂し、大変危険です。
- 卵を加熱するときは、よく割りほぐしてください。ゆで卵のあたためもしないでください。

### ■ 上手に解凍するために…

ラップやふた、飾りは外して解凍する

- 発泡トレイのまま解凍できます。ラップなどに包んで冷凍した食品は、平らな皿にキッチンペーパーなどを敷いた上に食品を置いて解凍してください。

解凍前に常温で放置しない

- 冷凍庫から出してすぐに解凍することをお勧めいたします。食品から水（汁）が出るなどして風味や鮮度を損なう原因になります。

アルミホイルを上手に利用する

- 形や厚みが均一でない食品は薄いところや細かいところを、厚みのある食品は外周をアルミホイルで包むことにより、解凍ムラを防ぐことができます。  
※アルミホイルは庫内側面やドアに当たらないように注意してください。また、通常の加熱調理にはアルミホイルを使わないでください。火花が出て故障の原因になります。

加熱調理を行った後は、庫内を十分に冷ましてから解凍する

- 加熱調理を行った後に解凍をするときは、ドアを開け十分に庫内を冷やしてから解凍してください。

## 野菜をゆでるときのポイント

### ■ 葉・果菜類

洗った後の水滴がついたままラップに包み、ラップの重なり合った部分を下にして皿にのせます。

葉菜類

- 葉と茎を交互に重ねます。（太い茎には十字字に包丁を入れてください。）
- アクのある野菜（ほうれん草、春菊、小松菜など）は、加熱後すぐに流水にさらしてアク抜きをし、その後冷水に取って色止めをします。
- 量が多いとき（300g以上）は、半分に分けてラップに包んでください。

果・花菜類

- 大きさをそろえて切ります。
- アクのある野菜（なす、ブロッコリー、カリフラワーなど）は、加熱前に食塩水につけてアク抜きをします。
- 色の濃い野菜（なす、ブロッコリー、さやいんげん、グリーンアスパラガスなど）は、加熱後すぐに流水にさらしてアク抜きをし、その後冷水に取って色止めをします。

※小さく切ったものや少量で加熱過ぎると乾燥して焦げたり、火花が出ることがあります。様子を見ながら加熱してください。

### ■ 根菜類

ラップに包み、ラップの重なり合った部分を下にして皿にのせます。

丸のままゆでるとき

- 洗って、皮付きのままラップに包みます。
- 2個以上のときは、できるだけ大きさをそろえて重ならないように並べます。
- 加熱の途中で一度上下を返します。
- じゃがいも、さつまいも、さといもなどは、加熱後庫内から取り出し、ラップをしたまま5分ほど蒸らします。

切ってゆでるとき

- 皮をむき、大きさをそろえて切ります。

# お手入れ

お手入れはこまめに行ってください。

(必ず電源プラグをコンセントから抜き、  
本体を冷ましてから行ってください)

## ⚠ 警告

- お手入れのときは、必ず電源プラグをコンセントから抜いて、冷めてから行ってください。感電ややけど、けがをする原因となります。
- 本体を水につけたりしないでください。

### 電源プラグ

柔らかい布などで乾拭きしてください。液体は使わないでください。



### 本体外側

本体外側は柔らかい布などで乾拭きしてください。  
汚れのひどい場合は薄めた中性洗剤を含ませた布で拭いた後、よく拭きとってください。

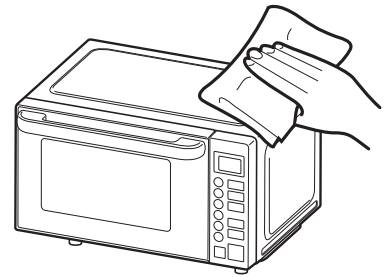

### 庫内

固く絞った濡れふきんで拭いてください。  
汚れが落ちにくいときは：

- ①ふきんを濡らし、軽く絞って庫内に置く。
- ②「あたため」で1分～2分加熱する。
- ③5分程そのまま放置する
- ④ふたを開け、熱さを確かめながらやけどに注意して中のふきんで庫内を拭きとります。

## ⚠ やけどに注意

### 吸気口・排気口

柔らかい布などで乾拭きしてください。  
ホコリが吸気口などに入り込んでいる場合は、掃除機のノズルなどを使ってホコリを吸い取ります。

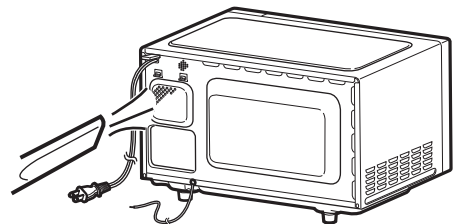

## ⚠ 注意

ガソリン、シンナー、ベンジン、アルカリ性洗剤、灯油、ベンゾール、アルコール、みがき粉などで拭かないでください。また、殺虫剤などをかけないでください。  
樹脂や塗装部分が、変色、変質する原因となります。

# 故障かな？と思ったら

異常が生じたときは、次の点をお調べになってからお買上げの販売店にご相談ください。

## こんなとき

電源を入れても動作しない。  
(表示部が点灯しない)

電源を入れても動作しない。  
(表示部は点灯する)

ボタンを押しても動作しない。

食品が温まらない。

調理中カチカチと音がする。

調理中火花が出る。

変な臭いや煙が出る。

ドアに水滴がつく。

調理が終了しても動作音がする。

## おたしかめください

- 電源プラグはコンセントに確実にさし込まれていますか？
- 停電をしていませんか？
- ドアを閉めて5分以上経過していませんか？  
➔**ドアを開閉してください。**
- 待機状態(表示部が消灯)のとき、電源プラグをコンセントから抜いていませんか？  
➔**ドアを開閉してください。**

- ドアはきちんと閉まっていますか？

- チャイルドロック機能がはたらいていませんか？ 14ページ参照

- 食品をアルミホイルなどで覆っていませんか？

- 本機が出力を調節している音で故障ではありません。

- アルミホイルや、金属飾りのある容器や金属容器を使っていますか？

- 庫内や、ドア内面に食品カスがついていませんか？

- 食品から水分や、水蒸気が出ることもあり、故障ではありません。

- 冷却ファンが動作している音で故障ではありません。  
本体が高温のときのみ一定時間動作します。

## 仕様

|                 |                               |            |                               |
|-----------------|-------------------------------|------------|-------------------------------|
| 品番              | YMW-S18B1                     | 定格容量       | 18L                           |
| 定格電圧            | 100V                          | 定格周波数      | 50/60Hz                       |
| 定格消費電力          | 1050/1350W                    | 定格高周波出力    | 600W                          |
| 発振周波数           | 2450MHz                       | 質量(重量)     | 約12.4kg                       |
| 加熱室寸法           | 幅 奥行 高さ<br>(約)315×318×180(mm) | 外形寸法       | 幅 奥行 高さ<br>(約)458×354×286(mm) |
| 電源コード長          | 約1.5m                         | 区分名        | A                             |
| 電子レンジ機能の年間消費電力量 | 59.5kwh/年 (50/60Hz)           | 年間待機時消費電力量 | 0kwh/年 (50/60Hz)              |
| 年間消費電力量         | 59.5kwh/年 (50/60Hz)           |            |                               |

※仕様は改良のため予告なく変更することがあります。

※この製品は、海外ではご使用になれません。FOR USE IN JAPAN ONLY

# 修理サービスについて

## (1) 保証書

- この製品には、保証書がついています。

保証書は、お買上げの販売店で『販売店名・お買上げ日』などの記入をご確認のうえ、内容をよくお読みの後、大切に保管してください。なお、製品の修理以外の保証はいたしかねます。保証期間は、お買上げ日より本体 1 年間です。

## (2) 修理を依頼されるとき

- 保証期間中は  
内部機構をさわらずに（保証期間外の場合でも内部はさわらないでください。）お買上げの販売店に修理をご依頼ください。  
保証書の記載内容により修理いたします。保証書のご提示なき場合、有料修理となることがあります。
- 保証期間が過ぎているときは  
お買上げの販売店または株式会社ヤマダ電機「ハープリラックスお客様相談室」にご相談ください。  
修理により使用できる場合は、お客様のご要望により有料修理いたします。

## (3) 補修用性能部品の保有期間

この電子レンジの補修用性能部品（製品の機能を維持するために必要な部品）の保有期間は、製造打切後 5 年です。

## (4) ご使用中ふだんと変わった状態になりましたら、ただちにご使用を中止し、お買上げの販売店に点検・修理をご依頼ください。

- お客様ご自身での分解・修理は危険です。修理には特殊な技術が必要です。

## (5) 修理サービスについてご不明な場合

修理サービスや製品についてのご相談は、お買上げの販売店または株式会社ヤマダ電機「ハープリラックスお客様相談室」にお問い合わせください。

- ご転居やご贈答品などでお困りの場合は、株式会社ヤマダ電機「ハープリラックスお客様相談室」にお問い合わせください。

# 株式会社ヤマダ電機

## お客様相談室や保証書におけるお客様の個人情報のお取り扱いについて

- お客様相談室でお受けした個人情報は、修理やご相談への回答などに利用いたします。
- 利用目的の範囲内で、当該商品に関する株式会社ヤマダ電機および関係会社に、お客様の個人情報を提供する場合があります。その場合も当社と同等の個人情報保護を行ないますので、ご了承ください。
- 保証書にご記入いただいたお客様の住所・氏名などの個人情報は、保証期間内のサービス活動およびその後の安全点検活動に利用させていただく場合がありますので、ご了承ください。

## 愛情点検

## 長年ご使用の電子レンジの点検を！



こんな症状は  
ありませんか

- 電源コードや電源プラグが異常に熱くなる。
- 異常なおいや音がする。
- ドアに著しいガタや変形がある。
- 触ると電気を感じる。
- その他の異常や故障がある。

こんな  
ときは

使用を中止して  
ください。  
故障や事故防止のため、電源プラグを抜いて、必ずお買上げの店に点検をご相談ください。

こんなことは  
ありませんか

電源プラグにほこりやごみがたまっている。

ほこりやごみを取り  
除いてください。

この保証書は、本書記載内容で無料修理を行うことをお約束するものです。

|                                       |                   |
|---------------------------------------|-------------------|
| 電子レンジ                                 | 品番 YMW-S18B1      |
| ★お客様お名前 様                             |                   |
| ★ご住所 〒                                | ★電話番号 ( ) -       |
| 保証期間<br>★お買上げ日 年 月 日から<br>本体…………… 1年間 | ★取扱販売店名, 住所, 電話番号 |

★印欄に記入のない場合は無効となりますから必ずご確認ください。

お買上げの日から上記保証期間中に、取扱説明書、本体ラベルその他の注意書きに従った正常な使用状態で故障した場合には、本書記載内容にもとづき、お買上げの販売店が無料修理いたしますので、商品と本保証書をご持参ご提示のうえ、お買上げの販売店にご依頼ください。

- 保証期間内でも次のような場合には有料修理となります。
  - 使用上の誤り、または改造や不当な修理による故障または損傷。
  - お買上げ後の落下、引っ越し、輸送等による故障または損傷。
  - 火災・地震・水害・落雷・その他の天災地変ならびに公害や異常電圧その他の外部要因による故障または損傷。
  - 業務用としての使用、車両・船舶への搭載など一般家庭用以外に使用された場合の故障または損傷。
  - 本書の提示がない場合。
  - 本書にお買上げ年月日、お客様名、販売店名の記入のない場合、あるいは字句を書き換えられた場合。
  - 消耗部品の交換 } など  
仕様変更
- 保証期間内でも商品を修理窓口へ送付された場合の送料や、出張修理を行った場合の出張料は、お客様のご負担となります。
- ご転居の場合は事前にお買上げの販売店にご相談ください。
- ご贈答品等で本書に記入してあるお買上げの販売店に修理をご依頼になれない場合には、下記の「ハーブリラックスお客様相談室」にお問い合わせください。
- 本書は日本国内においてのみ有効です。 Effective only in Japan.
- 本書は再発行いたしませんので紛失しないよう大切に保存してください。

●修理メモ

- この保証書は本書に明示した期間、条件のもとにおいて無料修理をお約束するものです。従ってこの保証書によって保証書を発行している者（保証責任者）、及びそれ以外の事業者に対するお客様の法律上の権利を制限するものではありませんので、保証期間経過後の修理等についてご不明の場合は、お買上げの販売店または株式会社ヤマダ電機「ハーブリラックスお客様相談室」にお問い合わせください。
- 保証期間経過後の修理、補修用性能部品の保有期間について詳しくは、18ページの「修理サービスについて」の項をご覧ください。

株式会社ヤマダ電機

【ハーブリラックスお客様相談室】TEL 0120-258-260(無料)

〒370-0841 群馬県高崎市栄町1番1号

受付時間：午前10時～午後9時（元日のみ休日）