

## USB充電式ポータブル クリップファン

品番: **RFA12HL**

**取扱説明書**

|                    |    |
|--------------------|----|
| ■ 安全上のご注意 .....    | 2  |
| ■ 使用上のお願い .....    | 5  |
| ■ 各部のなまえ .....     | 6  |
| ■ 付属品 .....        | 7  |
| ■ ご使用前の準備 .....    | 8  |
| リモコンの準備 .....      | 8  |
| 設置について .....       | 9  |
| ■ 使いかた .....       | 12 |
| 充電のしかた .....       | 12 |
| 運転を開始する/停止する ..... | 13 |
| ■ お手入れのしかた .....   | 16 |
| ■ 保管のしかた .....     | 18 |
| ■ 困ったときは .....     | 19 |
| ■ おもな仕様 .....      | 20 |
| ■ 保証書 .....        | 22 |
| 保証規定 .....         | 23 |
| ■ アフターサービス .....   | 24 |

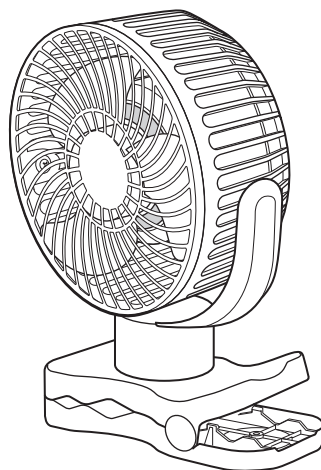

### はじめにお読みください

このたびは弊社の製品をお買い上げいただきましてありがとうございます。  
ご使用前に必ずこの取扱説明書をお読みになり、内容を十分理解されたうえ、正しくご使用ください。お読みになったあとは、いつでも取り出せる所に大切に保管してください。

# 安全上のご注意

ご使用前に必ずこの取扱説明書をお読みになり、内容を十分理解されたうえ、正しくご使用ください。お読みになったあとは、いつでも取り出せる所に大切に保管してください。



## 絵表示について

この「安全上のご注意」は、製品を安全に正しくご使用いただき、お使いになる人やほかの人々への危害や財産への損害を未然に防止するために、いろいろな絵表示をしています。内容をよく理解してから本文をお読みください。



|                                                                                             |                                                      |
|---------------------------------------------------------------------------------------------|------------------------------------------------------|
|  <b>警告</b> | この表示を無視して誤った取り扱いをすると、人が死亡または重傷を負う可能性が想定される内容を示しています。 |
|---------------------------------------------------------------------------------------------|------------------------------------------------------|



|                                                                                             |                                                                    |
|---------------------------------------------------------------------------------------------|--------------------------------------------------------------------|
|  <b>注意</b> | この表示を無視して誤った取り扱いをすると、人が傷害を負う可能性が想定される内容、および物的損害の発生が想定される内容を示しています。 |
|---------------------------------------------------------------------------------------------|--------------------------------------------------------------------|

## 絵表示の例



|                                                                                   |                              |                                                                                   |                     |                                                                                   |                         |
|-----------------------------------------------------------------------------------|------------------------------|-----------------------------------------------------------------------------------|---------------------|-----------------------------------------------------------------------------------|-------------------------|
|  | 注意（警告を含む）を促す内容があることを告げるものです。 |  | 禁止の行為であることを告げるものです。 |  | 行為を強制したり指示する内容を告げるものです。 |
|-----------------------------------------------------------------------------------|------------------------------|-----------------------------------------------------------------------------------|---------------------|-----------------------------------------------------------------------------------|-------------------------|







## 一般的な注意事項

|  <b>警告</b> |                                                                               |
|---------------------------------------------------------------------------------------------|-------------------------------------------------------------------------------|
| <br>分解禁止   | <b>機器の分解・修理・改造はしない</b><br>火災・感電の原因になります。内部の点検・修理は販売店または弊社お客様サポートセンターにご依頼ください。 |

|  <b>注意</b> |                                                                    |
|----------------------------------------------------------------------------------------------|--------------------------------------------------------------------|
| <br>禁止    | <b>本書に記載以外の用途や方法で使用しない</b><br>けがや事故の原因になります。                       |
| <br>禁止    | <b>業務用として使用しない</b><br>本製品は一般家庭における使用を想定した製品です。業務用途では絶対に使用しないでください。 |











## 使用方法について

|  <b>警告</b> |                                                       |
|-----------------------------------------------------------------------------------------------|-------------------------------------------------------|
| <br>水ぬれ禁止  | <b>本製品を水に浸けたり、水をかけたりしない</b><br>ショート・感電・火災・故障の原因になります。 |

|  <b>警告</b> |                                                                                               |
|---------------------------------------------------------------------------------------------|-----------------------------------------------------------------------------------------------|
| <br>水ぬれ禁止  | <b>充電用 USB ケーブルを水に浸けたり、水をかけたりしない</b><br>故障の原因になります。                                           |
| <br>水ぬれ禁止  | <b>水まわりや風呂場など水のかかる場所では絶対に使用しない</b><br>火災・感電の原因になります。                                          |
| <br>水ぬれ禁止 | <b>雨天の野外など本製品がぬれる場所での使用・保管・放置はしない</b><br>ショート・感電・故障の原因になります。                                  |
| <br>禁止   | <b>充電用 USB ケーブルを加工したり、キズつけたり、重いものを載せたり、加熱したり、無理に曲げたり、ねじったり、引っ張ったりしない</b><br>火災・感電・故障の原因になります。 |
| <br>禁止   | <b>ぬれた手で充電用 USB ケーブルを抜き差ししない</b><br>感電・けがの原因になります。                                            |
| <br>必ず守る | <b>異常を感じたときは、直ちに使用を中止する</b><br>煙が出たり、異臭がしたままの状態で使用すると火災や感電の原因になります。お客様による修理は危険ですので絶対におやめください。 |

# 安全上のご注意 (つづき)



## 使用方法について (つづき)

|  <b>警告</b> |                                                                                                                                                               |
|---------------------------------------------------------------------------------------------|---------------------------------------------------------------------------------------------------------------------------------------------------------------|
| <br>禁止     | 付属以外の充電用 USB ケーブルを使用しない<br>火災・感電・故障の原因になります。                                                                                                                  |
| <br>禁止     | ストーブなど発熱器具に風を向けて使用しない<br>故障・火災の原因になります。                                                                                                                       |
| <br>禁止     | 子どもの手の届く所で使用したり保管・放置したりしない<br>また、子どもだけで使用させない<br>感電・けがの原因になります。                                                                                               |
| <br>禁止     | 前面・背面ガードの中や可動部に指や異物を入れない<br>けが・感電・故障の原因になります。とくに小さなお子様にはご注意ください。                                                                                              |
| <br>禁止     | 本製品に乗ったり寄りかかったりしない<br>けがや感電の原因になります。                                                                                                                          |
| <br>禁止     | 前面ガードを取り付けずに運転しない<br>けが・感電・故障の原因になります。                                                                                                                        |
| <br>禁止     | 次のような場所で使用しない<br>・湿気の多い場所<br>・引火性のもの(ガス・灯油・ガソリン・シンナー・有機溶剤など)のそば<br>・火の気のあるもの(たばこ・線香など)のそば<br>・可燃性のもの(のそば)<br>・風の流れを遮るような障害物(カーテンなど)の周囲<br>火災・故障・感電などの原因になります。 |
| <br>禁止    | カーテンや巻き上げりもなどを巻き込まない場所に設置する<br>破損やけがの原因になります。                                                                                                                 |
| <br>禁止   | 布や紙、ビニール袋などで覆ったりふさいだりして運転しない<br>故障・ショート・感電の原因になります。                                                                                                           |

|  <b>注意</b> |                                   |
|-----------------------------------------------------------------------------------------------|-----------------------------------|
| <br>禁止     | 過度の衝撃や振動を与えない<br>故障や破損などの原因になります。 |



|  <b>注意</b> |                                                                        |
|---------------------------------------------------------------------------------------------|------------------------------------------------------------------------|
| <br>禁止     | 使用中に髪などを近づけない<br>巻き込まれて、けがの原因になります。                                    |
| <br>禁止     | ホコリや粉塵の多い場所で使用しない<br>火災の原因になります。                                       |
| <br>禁止     | スプレー(殺虫剤・整髪料・潤滑油など)をかけたり、薬品を使う場所で使用しない<br>樹脂部分が変形・劣化し、けが・故障などの原因になります。 |
| <br>禁止     | 風を直接身体に当てない<br>健康を害する原因になります。                                          |
| <br>禁止     | 動植物に直接風を当てない<br>生育を害する原因になります。                                         |
| <br>必ず守る   | 充電用 USB ケーブルを抜き差しするときは、必ず根元部分を持って抜き差しする<br>感電・故障の原因になります。              |
| <br>必ず守る   | 充電が終わったら充電用 USB ケーブルを抜く<br>過充電などバッテリーの劣化を早める原因になります。                   |
| <br>禁止     | 直射日光の当たる所や自動車内など高温になる場所に放置しない<br>火災・故障の原因になります。                        |



## 保管・お手入れについて

|  <b>注意</b> |                                                                              |
|-----------------------------------------------------------------------------------------------|------------------------------------------------------------------------------|
| <br>必ず守る   | お手入れの際は安全のため充電用 USB ケーブルを抜いて、電源「切」の状態でおこなう<br>事故・けがの原因になります。                 |
| <br>使用禁止   | お手入れの際、酸性・アルカリ性の洗剤、溶剤(シンナー・ベンジンなど)、みぎき粉、金属たわしなどは使用しない<br>変形・変色・キズなどの原因になります。 |



# 安全上のご注意 (つづき)



## 内蔵バッテリーの取り扱いについて

|  <b>警告</b> |                                                                                                                           |
|---------------------------------------------------------------------------------------------|---------------------------------------------------------------------------------------------------------------------------|
| <br>禁止     | <p>内蔵バッテリーが液漏れした場合は液に触れない、また、液が目の中に入らないようにする</p> <p>液が付着した場合、失明やけが、皮膚の炎症の原因になります。万一目に入ったときは直ちに水道水で洗い流し、医師の診察を受けてください。</p> |
| <br>禁止     | <p>本製品を火の中に入れてない</p> <p>火中に投げたり、加熱しないでください。破裂や発火の原因になります。</p>                                                             |

|  <b>注意</b> |                                                                                                      |
|---------------------------------------------------------------------------------------------|------------------------------------------------------------------------------------------------------|
| <br>必ず守る   | <p>定期的に充電する</p> <p>内蔵バッテリーの電池性能の劣化を防ぐため、完全に充電する前に充電してください。</p>                                       |
| <br>必ず守る   | <p>本製品を廃棄するときは、各地方自治体の条例に従う</p> <p>条例の内容については、各地方自治体にお問い合わせください。本製品には、リチウムイオン電池(Li-ion)が使われています。</p> |

## コイン形電池の取り扱いについて

|  <b>警告</b> |                                                                                                                        |
|---------------------------------------------------------------------------------------------|------------------------------------------------------------------------------------------------------------------------|
| <br>禁止    | <p>電池は幼児の手の届く所に置かない</p> <p>誤飲の原因になります。万一飲み込んだときは、直ちに医師にご相談ください。</p>                                                    |
| <br>接触禁止 | <p>電池が液漏れしたときは素手で触らない</p> <p>失明や炎症の原因になります。皮膚に付着したときは、きれいな水でよく洗い流してください。万一目に入ったときは、すぐにきれいな水で洗い流したあと、直ちに医師にご相談ください。</p> |

|  <b>注意</b> |                                                                           |
|-----------------------------------------------------------------------------------------------|---------------------------------------------------------------------------|
| <br>禁止     | <p>火の中に入れてたり、加熱したりしない</p> <p>また、分解しない</p> <p>破裂や発熱、発火などによりけがの原因になります。</p> |

|  <b>注意</b> |                                                                               |
|---------------------------------------------------------------------------------------------|-------------------------------------------------------------------------------|
| <br>禁止     | <p>金属製の小物類と一緒に携帯、保管をしない</p> <p>ショートして破裂や液漏れの原因になります。</p>                      |
| <br>禁止     | <p>指定以外の電池を使用しない</p> <p>破裂や発火、液漏れなどによる故障の原因になります。</p>                         |
| <br>必ず守る   | <p>電池の極性(⊕, ⊖)を間違えないよう、正しい向きで入れる</p> <p>極性を間違えると破裂や発火、液漏れなどによる故障の原因になります。</p> |
| <br>必ず守る   | <p>電池を使い切ったときや、長期間使わないときは電池を取り出す</p> <p>電池の破裂や液漏れによる火災・けがの原因になります。</p>        |

# 使用上のお願い

## リチウムイオン電池に関する注意事項

---

- 本製品はリチウムイオン電池を使用しています。充電してご使用ください。また、廃棄の際には各自治体の区分に従って廃棄してください。
- 正しく充電をおこなっても使用時間が著しく短い場合は、バッテリーの劣化による寿命が考えられますので、新しい製品をお求めください。
- 高温状態での充電・放電、保管はバッテリーの劣化を早めます。車の中や暖房器具の近くに本製品を置かないでください。
- バッテリーの劣化防止のため、長期間使用しない場合は満充電の状態や高温多湿を避けて保管してください。
- 長期間放置しておくとも自己放電により電圧が低下します。ご使用前に必ず充電をおこなってください。
- バッテリーの充電は、指定の USB 変換アダプタ(市販品)を使用し、充電条件を守ってください。指定外の充電条件(指定以上の高い温度や充電電圧、大きな電流、改造した USB 変換アダプタなど)で充電すると、過充電され、バッテリーが発熱・破裂・発火する原因になります。
- 使用中、充電中、保管時にバッテリーからの異臭や異常な発熱など、今までと異なることに気が付いたときには使用や充電は避けてください。
- 充電の際に既定の充電時間を超えても充電が完了しない場合には、充電を止めてください。バッテリーもしくは USB 変換アダプタの異常が考えられますので、そのまま充電をつづけるとバッテリーが液漏れ・発熱・破裂・発火する原因になります。
- 充電中は必ず目を離さず、注意監視してください。

# 各部のなまえ

## ファン内部

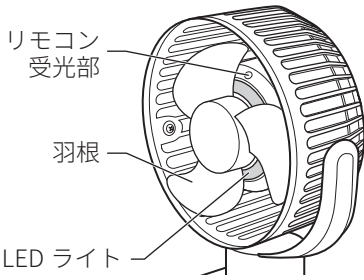

## 操作部 (本体背面)

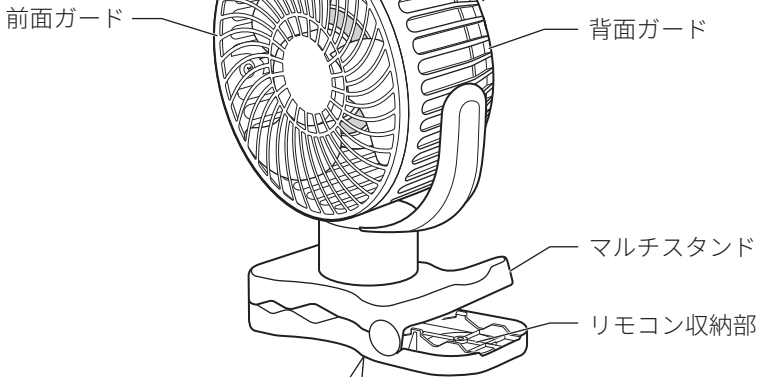
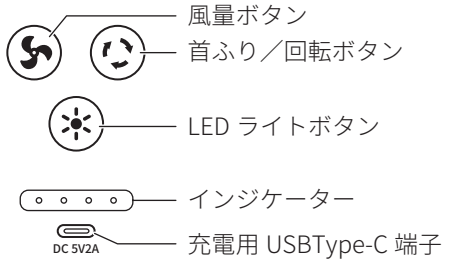

## マルチスタンド (裏側)

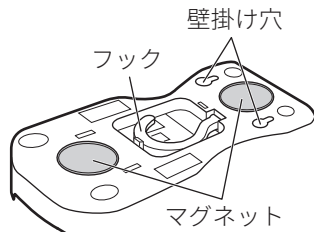

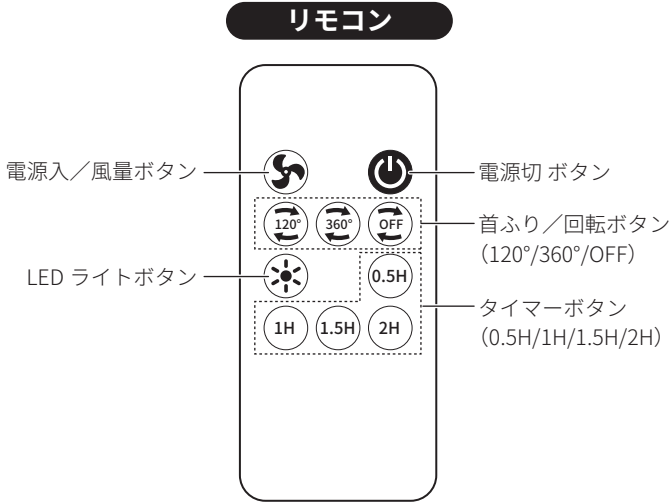

# 各部のなまえ (つづき)



## 付属品

以下の付属品がすべて揃っているかご確認ください。

|                            |                                                                                     |                                      |                                                                                      |
|----------------------------|-------------------------------------------------------------------------------------|--------------------------------------|--------------------------------------------------------------------------------------|
| リモコン<br>【1 個】              |  | 充電用<br>USB ケーブル<br>(Type-C)<br>【1 本】 |  |
| 取扱説明書/<br>保証書(本書)<br>【1 部】 |  |                                      |                                                                                      |

※本書に記載のイラストは説明のため、実際のものとは異なる場合があります。

# ご使用前の準備

## リモコンの準備

リモコンにはあらかじめ電池が入っています。  
ご使用前に絶縁フィルムを引き抜いてください。  
※あらかじめセットされている電池は動作確認用です。



## 電池を交換するときは

### 1 リモコン底部の電池ホルダーを引き出す

タブを内側に押しながら電池ホルダーの切れ込みにツメを入れ、電池ホルダー全体を手前にスライドさせます。

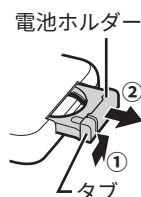

### 2 コイン形電池の極性(⊕, ⊖)を間違えないようにして、電池ホルダーに入れる

使用電池 **CR2025**

※ 電池を入れる際は電池の極性(⊕, ⊖)をよく確かめてください。(電池のプラス側には+の刻印があります。)

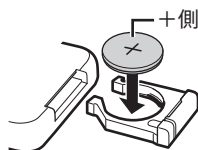

### 3 電池ホルダーをリモコンにしっかりと戻す

## リモコンの受光範囲

- リモコンは本体のリモコン受光部に向けて操作してください。
- リモコンの受光範囲は、受光部より距離約3m、角度上下左右約30°以内です。

### 正面から見た図

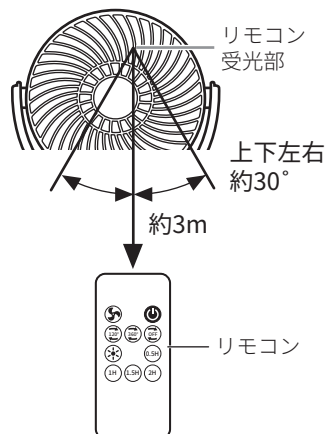

## リモコンの収納

リモコンはマルチスタンドの中に収納できます。

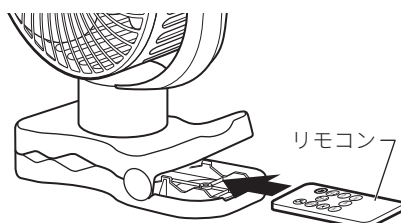



# ご使用前の準備 (つづき)

## 設置について

本製品はマルチスタンドで立てて使用するほかに、4通りの取り付けかたができます。

### クリップでの取り付けかた

ポールにクリップで取り付ける

#### ① ご注意

- ・ クリップ使用時に取り付けできるポールの直径は 25mm までとなります。直径 25mm 以上の箇所に取り付けた場合、落下や破損、けがの原因になりますのでご注意ください。

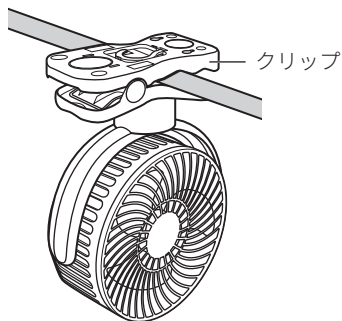

### フックでの取り付けかた

1 マルチスタンド裏側のフックを起こす

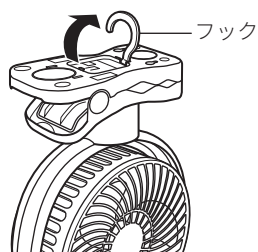

2 フックをひっかけて取り付ける

#### ① ご注意

- ・ 必ず本製品の重さに耐えられることを確認してください。

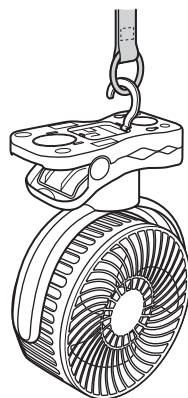

# ご使用前の準備 (つづき)

## マグネットでの取り付けかた

取り付けたい場所にマグネットで取り付ける

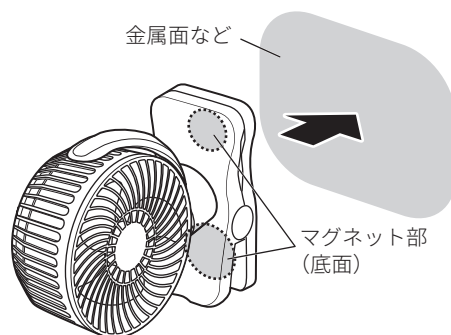

### ①ご注意

- マグネットに時計・磁気テープ・磁気カードなど磁気の影響のおそれがあるものを近づけないでください。
- 取り付け面が平坦な場所に設置してください。
- マグネット部の汚れや取り付け面の汚れなどはよく拭き取り、十分乾燥させてから取り付けてください。
- 取り付けの際は固定されていることを確認してください。  
取り付け面によっては落下の可能性もあるため十分ご注意ください。
- 車のボディなど、風の影響を受ける箇所には取り付けないでください。
- 取り付けたまま横にスライドしないでください。  
取り付け面をキズつける原因になります。
- 取り付け面や本製品に振動を与えないでください。落下の原因になります。
- マグネットで取り付ける場合は必ずマルチスタンドを「縦向き」にして取り付けてください。

### マルチスタンドの向き



縦向き



横向き

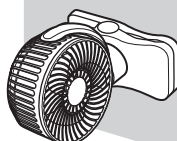

# ご使用前の準備 (つづき)

## 壁掛け穴での取り付けかた

### ① ご注意

- ・ 壁掛け時に必要なねじ類は付属しておりません。必要に応じて市販品をお買い求めください。
- ・ しっくいやベニヤ板のような弱い材質の壁には設置しないでください。落下し、けがや破損の原因になります。
- ・ 設置後はしっかりと固定されていることを確認してください。誤った設置により起きた事故などについて弊社は責任を負いかねますのでご了承ください。

## 1 市販品の取り付けねじ2本を壁に取り付ける

取り付ける位置に鉛筆などで印をつけ、取り付けねじ2本を取り付けます。

※ 取り付け面から約 3mm 程度すき間を開けて取り付けてください。

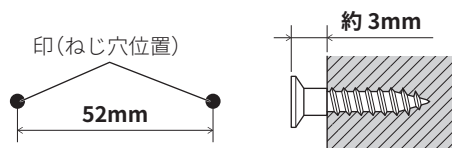

## 2 本体を取り付けねじに引っ掛ける

マルチスタンド裏側の壁掛け穴を取り付けねじ2本に引っ掛けて取り付けます。

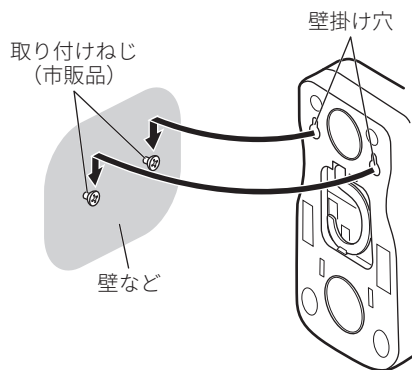

# 使いかた

## 充電のしかた

### ⓪ ご注意

- ご購入後はじめてご使用になるときは必ず充電してください。

付属の充電用 USB ケーブルを本体背面の充電用 USB Type-C 端子(①)、市販の USB 変換アダプタ(②)、家庭用コンセントの順に接続する(③)

充電中は充電ランプが赤色に点滅し、満充電になるとインジケーターがすべて点灯します。

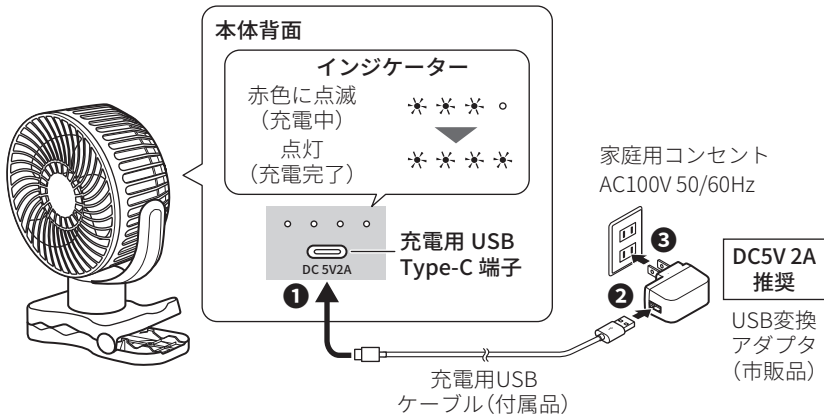

- ※ 誤動作防止のため、必ず運転を停止してから充電してください。
- ※ 充電が完了したら充電用 USB ケーブルを抜いてください。過充電はバッテリーの劣化を早める原因になります。
- ※ 充電時間の目安は約3時間です。(DC5V 2A以下のUSB変換アダプタやパソコンで充電する場合は、充電時間が長くなる場合があります。)
- ※ バッテリー残量が少なくなると、インジケーターが赤色に点滅してお知らせします。
- ※ 家庭用コンセントに接続するときは、市販のUSB変換アダプタをご使用ください。

# 使いかた (つづき)

## 運転を開始する／停止する

**1** 本体の風量ボタンまたはリモコンの電源入／風量ボタンを押し、運転を開始する

インジケーターが点灯し、風量「1」で運転を開始します。

<本体操作部>



または

<リモコン>



**① ご注意**

- リモコンの  ボタンは電源「切」ボタンです。押ししても電源を入れることはできません。

**2** お好みの風量を選ぶ

### 【本体での操作】

本体の風量ボタンを押すたびに、下図のように切り替わります。

<本体操作部>



または

<リモコン>

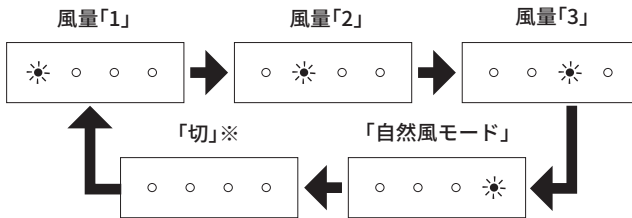

※ 運転が停止し、インジケーターが充電残量を約 10 秒表示したあと消灯します。

### 【リモコンでの操作】

リモコンの風量ボタンを押すたびに、下図のように切り替わります。

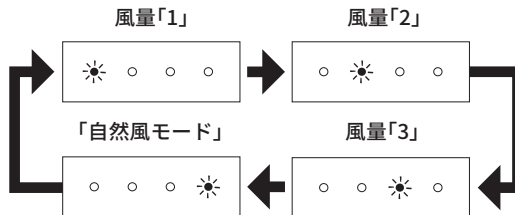

### 自然風モード

風量「1」を約 4 秒、「切」を約 2 秒で交互に繰り返すモードです。

# 使いかた (つづき)

- 3** 運転を停止するには、本体の風量ボタンを数回押すか、長押し(約3秒)する  
またはリモコンの電源切ボタンを押す

運転が停止し、インジケーターが充電残量を約10秒表示したあと消灯します。

<本体操作部>



または



(長押し約3秒)

<リモコン>

## 風向きを調節する(首ふり/回転機能を使用する)

- 1** 運転中に本体の首ふり/回転ボタン、またはリモコンの首ふり/回転ボタン(120°、360°)のいずれかを押す

<本体操作部>



または



<リモコン>

### 【本体での操作】

押すたびに首ふり/回転が下図のように切り替わります。



※1 充電中は360°回転機能は使用できません。

### 【リモコンでの操作】

リモコンで操作する場合はそれぞれのボタン<sup>※2</sup>を押して切り替えます。

※2 充電中は360°ボタンは機能しません。

- 2** 停止するには、本体の首ふり/回転ボタンを数回(首ふり/回転が停止するまで)押す、またはリモコンの首ふり/回転停止ボタンを押す

<本体操作部>



または



<リモコン>

ボタンを押した時点の角度で停止します。

## 上下の風向きを調節する

運転停止中にガード部分とマルチスタンドを持ち、上下の角度を調節する

角度は上が約245°、下が約75°の範囲で調節できます。

※本体はやさしく動かしてください。

約320°

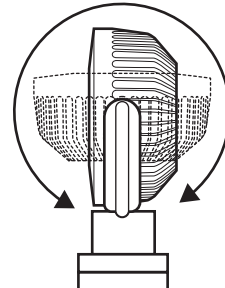

### ①ご注意

- 可動部に指などを挟み込まないようにご注意ください。

# 使いかた (つづき)

## 切タイマーを使用する

※ リモコンでの操作のみ(本体での操作はできません)。

本製品は、設定した時間が経過すると自動で運転を停止して電源を切る「切タイマー」機能があります。

### 運転中に、リモコンの切タイマーボタンのいずれかを押す

本体正面の LED ライトが 2 回点灯し、切タイマーが「入」になります。

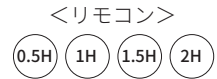

- 設定時間経過後に、自動で運転が停止し、電源が「切」になります。
- 切タイマーの設定時間は、「0.5 時間」「1 時間」「1.5 時間」「2 時間」の中から選んで設定できます。

## LED ライトを使用する

### 1 本体またはリモコンの LED ライトボタンを押す

<本体操作部>

<リモコン>



または





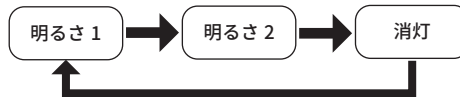

押すたびに LED ライトの点灯が下図のように切り替わります。



### 2 消灯するには、本体またはリモコンの LED ライトボタンを数回(LED ライトが消えるまで)押す

# お手入れのしかた

|                                                                                                |                                                                                                        |                                                            |
|------------------------------------------------------------------------------------------------|--------------------------------------------------------------------------------------------------------|------------------------------------------------------------|
| <br><b>警告</b> | <br><b>水ぬれ<br/>禁止</b> | 本体、充電用 USB ケーブルを水に浸けたり、水をかけたりしない<br>ショート・感電・火災・故障の原因になります。 |
|------------------------------------------------------------------------------------------------|--------------------------------------------------------------------------------------------------------|------------------------------------------------------------|

|                                                                                                |                                                                                                |                                                                              |
|------------------------------------------------------------------------------------------------|------------------------------------------------------------------------------------------------|------------------------------------------------------------------------------|
| <br><b>注意</b> | <br><b>禁止</b> | お手入れの際、酸性・アルカリ性の洗剤、溶剤（シンナー・ベンジンなど）、みがき粉、金属たわしなどは使用しない<br>変形・変色・キズなどの原因になります。 |
|------------------------------------------------------------------------------------------------|------------------------------------------------------------------------------------------------|------------------------------------------------------------------------------|

|                                                                     |
|---------------------------------------------------------------------|
| <b>①ご注意</b>                                                         |
| ・誤って風量ボタンを押さないようご注意ください。<br>・必ず充電用 USB ケーブルを抜いて、電源「切」の状態でおこなってください。 |

## 本体外側のお手入れ

水を含ませ、固く絞ったやわらかい布で本体の汚れを拭き取ります。  
汚れが落ちにくいときは、薄めた中性洗剤を含ませた布で拭いたあと、固く絞った布などで洗剤分を拭き取ってください。

## 本体内側のお手入れ

前面ガードを取り外し、掃除機でホコリやゴミなどを取り除いてください。  
(前面ガードの外しかた・取り付けかた➡17 ページ参照)  
ゴミが取りきれない箇所は、やわらかい布などで拭き取ってください。  
※ 羽根の取り外しはできません。

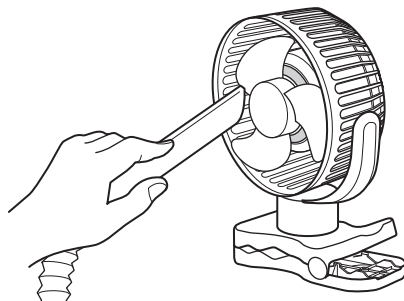



# お手入れのしかた (つづき)

## 前面ガードの外しかた

前面ガードを反時計回りに止まるまで回し、手前に取り外します。

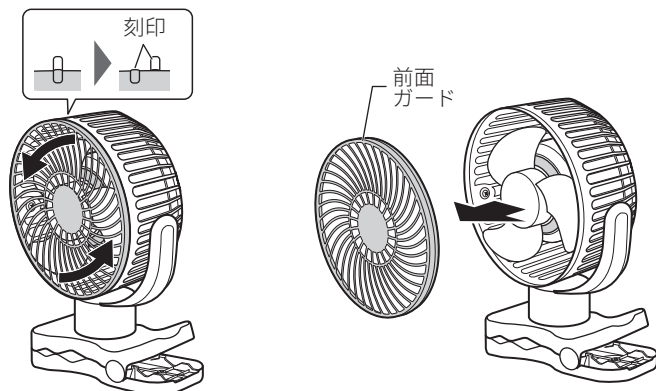

## 前面ガードの取り付けかた

前面ガードと背面ガードの刻印が、左下図の位置になる所で前面ガードのツメ (4 か所) を本体の溝 (4 か所) に合わせてはめ込み、刻印どうしが合うように前面ガードを時計回りに回します。

※刻印どうしが合う所までしっかり回してください。

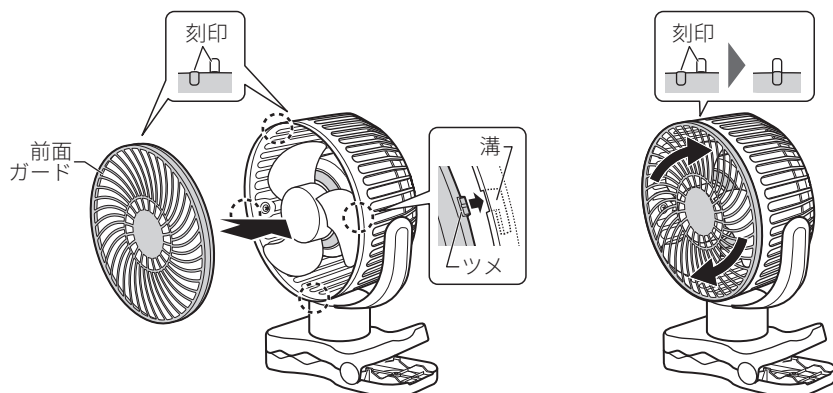

# 保管のしかた

## 長期間使用しない場合の保管について

---

本体を覆うようにポリ袋などをかぶせ、ホコリが入らないようにひもなどで縛ります。  
そのあと、直射日光の当たらない湿気のない場所に保管してください。

### リモコンの電池について

長期間ご使用にならない場合は、必ずリモコンの電池を抜いてください。入れたままにしておくと、液漏れによって内部が汚損、故障したり、破裂による発火や火災の原因になります。

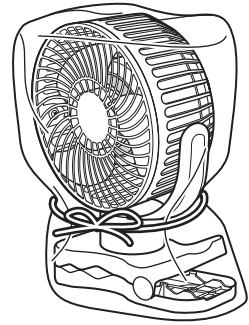

# 困ったときは

使用方法を間違えると、次のような症状が起こり、故障と思われることがあります。修理を依頼される前に、下表で確認してください。それでも症状が改善されない場合はお買い上げの販売店、または弊社お客様サポートセンター（⇒裏表紙）までご相談ください。

| 症状            | 考えられる原因                                                                  | 対処方法                                                                                                    |
|---------------|--------------------------------------------------------------------------|---------------------------------------------------------------------------------------------------------|
| 動作しない、電源が入らない | <ul style="list-style-type: none"> <li>充電が切れている。</li> </ul>              | <ul style="list-style-type: none"> <li>充電してください。</li> </ul>                                             |
| 本製品の充電ができない   | <ul style="list-style-type: none"> <li>充電用 USB ケーブルが抜けている。</li> </ul>    | <ul style="list-style-type: none"> <li>充電用 USB ケーブルをしっかりと差し込んでください。</li> </ul>                          |
| 風が弱い          | <ul style="list-style-type: none"> <li>風量が正しく設定されていない。</li> </ul>        | <ul style="list-style-type: none"> <li>風量を正しく設定してください。</li> </ul>                                       |
|               | <ul style="list-style-type: none"> <li>ホコリが溜まっている。</li> </ul>            | <ul style="list-style-type: none"> <li>お手入れをしてホコリを取り除いてください。</li> </ul>                                 |
| リモコンで操作できない   | <ul style="list-style-type: none"> <li>電池が消耗している。</li> </ul>             | <ul style="list-style-type: none"> <li>新しい電池と交換してください。<br/>※あらかじめセットされている電池は動作確認用です。</li> </ul>         |
|               | <ul style="list-style-type: none"> <li>電池の極性（⊕，⊖）を間違えている。</li> </ul>     | <ul style="list-style-type: none"> <li>電池の極性（⊕，⊖）を確認してください。</li> </ul>                                  |
|               | <ul style="list-style-type: none"> <li>絶縁フィルムを抜いていない。</li> </ul>         | <ul style="list-style-type: none"> <li>絶縁フィルムを抜いてください。</li> </ul>                                       |
|               | <ul style="list-style-type: none"> <li>リモコン受光部とリモコンの間に障害物がある。</li> </ul> | <ul style="list-style-type: none"> <li>障害物を取り除いてください。</li> </ul>                                        |
|               | <ul style="list-style-type: none"> <li>リモコンの受光範囲を超えている。</li> </ul>       | <ul style="list-style-type: none"> <li>本体正面のリモコン受光部に向けて操作してください。受光範囲は距離約 3m、角度上下左右約 30°以内です。</li> </ul> |
| 勝手に運転が止まる     | <ul style="list-style-type: none"> <li>切タイマーを設定している。</li> </ul>          | <ul style="list-style-type: none"> <li>切タイマーを解除してください。</li> </ul>                                       |

# おもな仕様

|               |                                                              |
|---------------|--------------------------------------------------------------|
| 品名            | USB 充電式ポータブルクリップファン                                          |
| 品番            | RFA12HL                                                      |
| 定格電圧          | DC5V 2A                                                      |
| バッテリー種類       | リチウムイオン電池 3.7V 4000mAh                                       |
| バッテリー寿命       | 充電約 300 回                                                    |
| 充電時間          | 約 3 時間 30 分                                                  |
| 連続使用可能時間      | 約 3 時間 (風量 3、LED ライト明るさ 2、360°回転の場合)                         |
| 風量切り替え        | 4 段階                                                         |
| 充電用 USB ケーブル長 | 約 44cm                                                       |
| 外形寸法          | 約 175 (W) × 83 (D) × 221 (H) mm                              |
| 本体質量          | 約 490g                                                       |
| 付属品           | リモコン (動作確認用コイン形電池 : CR2025 含む)、充電用 USB ケーブル、取扱説明書 / 保証書 (本書) |
| 製造国           | 中国                                                           |

※外観および仕様は改良のため予告なく変更することがあります。

※本製品は日本国内でご使用いただくために設計・製造されたものです。

 **memo**

A series of horizontal dotted lines for writing.

# 保証書

|      |                                                                                                                                                            |    |         |
|------|------------------------------------------------------------------------------------------------------------------------------------------------------------|----|---------|
| 品名   | USB 充電式ポータブル<br>クリップファン                                                                                                                                    | 品番 | RFA12HL |
| お客様  | お名前 <span style="float: right;">様</span>                                                                                                                   |    |         |
|      | ご住所 〒 <input type="text"/> <input type="text"/> <input type="text"/> - <input type="text"/> <input type="text"/> <input type="text"/> <input type="text"/> |    |         |
|      | お電話                                                                                                                                                        |    |         |
|      | お買い上げ日                                                                                                                                                     |    |         |
| 保証期間 | お買い上げ日から <b>本体1年間</b>                                                                                                                                      |    |         |
| 販売店  | 店名                                                                                                                                                         |    |         |
|      | 住所                                                                                                                                                         |    |         |
|      | 電話                                                                                                                                                         |    |         |

見本

20   年   月   日

# 保証書 (つづき)

## 保証規定

本書は、本書記載内容で無料修理をおこなうことをお約束するものです。保証書に記載の「保証期間」中に故障が発生した場合は、本製品と本書をご持参のうえ、お買い上げの販売店に修理をご依頼ください。所定記入欄が空白のままですと、本書は有効になりません。記入のない場合は直ちにお買い上げの販売店へお申し出ください。

- お客様にご記入いただいた保証書の内容は、保証期間内のサービス活動および安全点検活動のために利用させていただく場合がございますのでご了承ください。
- 本書は再発行いたしませんので紛失しないよう大切に保管してください。

## 無料修理規定

1. 取扱説明書の注意書きに従った正常な使用状態で、保証期間内に故障した場合は、弊社が無料修理いたします。
2. ご転居、ご贈答品などでお買い上げの販売店に修理依頼ができない場合には、取扱説明書に記載してあります弊社お客様サポートセンターにご相談ください。
3. 保証期間内でも次のような場合には有料修理となります。
  - (イ) 使用上の誤りや不当な修理、改造による故障および損傷。
  - (ロ) お買い上げ後の落下などによる故障および損傷。
  - (ハ) 火災、地震、風水害、ガス害、落雷、その他天災地変、公害や異常電圧その他の外部要因による故障および損傷。
  - (ニ) 一般家庭用以外（例えば業務用の長時間使用、車両、船舶への搭載）に使用された場合の故障および損傷。
  - (ホ) 本書のご提示がない場合。
  - (ヘ) 本書にお買い上げ年月日、お客様名、販売店名の記入がない場合、あるいは字句を書き換えられた場合。
  - (ト) 譲渡、転売、中古販売、オークションなどにて入手された場合。
4. 本書は日本国内においてのみ有効です。This warranty is valid only in Japan.

※ この保証書は本書で明示した期間、条件のもとにおいて無料修理をお約束するものです。したがってこの保証書によってお客様の法律上の権利を制限するものではありません。  
保証期間経過後の修理などについてご不明な場合は、弊社お客様サポートセンターまたはお買い上げの販売店にお問い合わせください。

- **本製品以外に間接の損害が生じた場合、不具合の原因が本製品であっても補償はいたしかねます。**

# アフターサービス

- 万一、本製品を落としたり、破損した場合は、点検修理を依頼してください。(有料)
- 本製品は家庭用です。業務用としては使用しないでください。
- 本製品以外に間接の損害が生じた場合、不具合の原因が本製品であっても補償はいたしかねます。

## 保証書

本製品には保証書が付いています。保証書はお買い上げの販売店で「販売店名・お買い上げ日」などの記入をご確認のうえ、内容をよくお読みいただいたあと、大切に保管してください。保証期間はお買い上げ日より1年間です。

## 修理を依頼するとき

### 保証期間中は

製品に保証書を添えてお買い上げの販売店にご持参ください。保証書の記載内容に従って無料修理いたします。

### 保証期間が過ぎているときは

弊社お客様サポートセンターまたはお買い上げの販売店にお問い合わせください。

## アフターサービスについてご不明な場合

アフターサービスについてご不明な場合には、弊社お客様サポートセンターまたはお買い上げの販売店にお問い合わせください。

- お問い合わせの際は「製品名」・「品番」・「症状」をご確認のうえ、お伝えください。

製品名

USB 充電式ポータブルクリップファン

品番

RFA12HL

## 製品に関するお問い合わせは

株式会社アズマ

お客様サポートセンター

フリーダイヤル **0120-00-8984**

受付時間 午前 10 時～午後 5 時 (土・日・祝祭日および弊社指定休業日を除く)

- ・ 本書に記載された内容の一部または全部を弊社に無断で転載・改変・複写・複製することを禁じます。
- ・ 改良のため、製品の仕様や外観、および本書の内容を予告なく変更することがあります。