

# ヤマダ電機オリジナルコタツ YKFDP70HIT

## 取扱説明書

このたびは、当製品をお買い上げいただき誠にありがとうございました。  
安全にご使用いただくため、この取扱説明書をよくお読みのうえ、正しくお使いください。

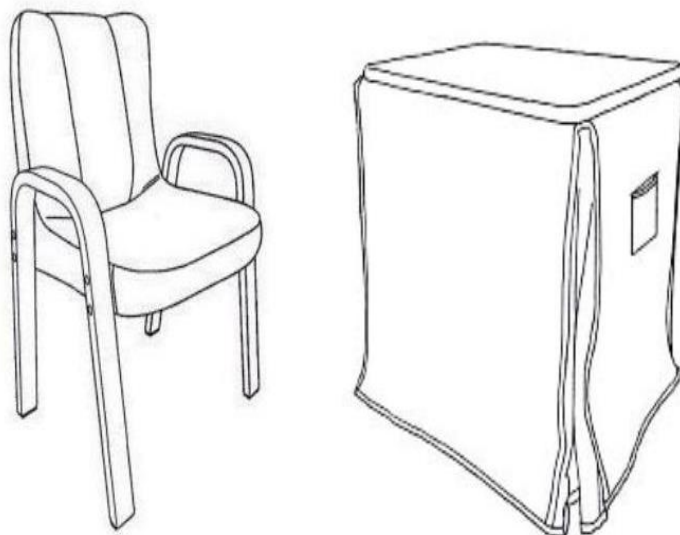

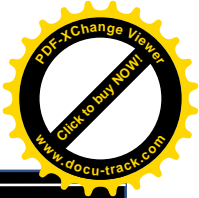
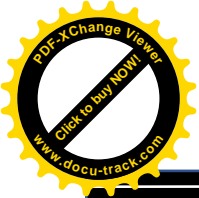

## 取り扱い上のご注意

- ・この注意・警告事項は、危害や損害を未然に防ぐための重要な内容ですので、必ず守ってください。
- ・製品および梱包材を廃棄する際は、お住まいの自治体の取り決めに従ってください。
- ・天災などの不可抗力やお客様のお取り扱い上の不注意、不当な修理、改造による故障、破損に対する保証は致しかねます。



### 警告

- 本品を改造しない。転倒・感電・火災などの原因となります。
- 電源コードを無理曲げたり、引っ張ったりしない。コードが損傷し、火災・感電の原因となります。
- 表示された電源電圧AC100V(定格電圧±6%)で使用する。指定以外の電源電圧で使用すると、火災・感電の原因となります。
- 本品表示にしたがって、指定されたランプを使用する。指定外のランプを使用すると、火災の原因となります。



### 注意

- 本品は室内専用のため、屋外では使用しないでください。
- 踏み台代わりに使用したり、ゆすったり、強い衝撃を与えないでください。
- 脚を外して使用したり、立てた状態で使用しないでください。
- 使用中の脚の接合用ボルトが、緩んでくる場合がありますので、定期的にボルトを締めなおしてください。  
その際は、締めすぎに注意してください。破損の原因となります。
- 組立ての際は、床に布やカーペットなどを敷いてから行ってください。
- 本品は組立て後、しっかりと安定していることを確認してから使用してください。
- 適切な使用用途以外で使用しないでください。
- 直射日光の当たる場所、湿気の多い場所、凹凸のある場所では使用しないでください。火災・感電の原因となります。
- お子様の手の届かない場所に設置、保管してください。やけど・感電の原因となります。
- 電源プラグにピンやゴミなどを付着させないでください。火災・感電の原因となります。
- 不安定な場所で使用しないでください。倒れると破損の原因となります。
- ランプ交換やお手入れの際は、必ず電源プラグを抜いて、しばらくしてから行ってください。やけど・感電の原因となります。
- 本体のお手入れの際は、乾拭きもしくは、固く絞った布で軽く拭き取るようにしてください。塗装はがれや傷がつく原因となります。  
シンナーやベンジン等は表面をいためる原因となるので、絶対に使用しないでください。

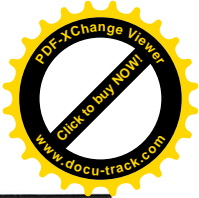
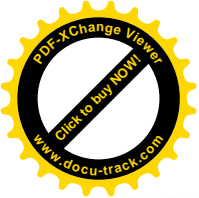

## 〈保証書〉 持込修理

本保証書は本書記載内容より無料修理をお約束するものです。

1.保証期間中に取扱い説明書、本体貼付ラベル等の注意書きによる正常なご使用状態で故障した場合には、商品と本書をご持参ご提示の上お買い上げ販売店にご依頼ください。  
 なお、本保証書のご提示無き場合、または無料期間を過ぎた場合は、有料修理になります。

2.無料保証期間中であっても次の場合は有料修理になります。  
 (イ) 誤った使用方法、あるいは取扱い上の不注意によって生じた損傷や故障。  
 (ロ) 不当な修理や改造によって生じた損傷や故障。  
 (ハ) 火災、風水害、地震、落雷、その他の天災地変、公害、塩害、ガス害、異常電圧などの外部要因によって生じた損傷や故障。  
 (ニ) お買い上げ後の落下、輸送によって生じた損傷や故障。  
 (ホ) 一般家庭用以外(業務用としての使用、車両、船舶への搭載など)に使用した場合の損傷や故障。  
 (ヘ) 本保証書の紛失、所定事項の未記入または字句を勝手に訂正された場合。  
 (ト) 持込修理の対象商品を直接メーカーへ送付した場合の送料等。

3.本書は日本国内ににおいてのみ有効です。  
 (This warranty is valid only in Japan.)

4.本書は再発行致しませんので、紛失しないよう大切に保管してください。

この保証書は本書に明示した期間、条件のもとにおいて無料修理をお約束するものです。従って、この保証書によって、本書を発行している発売元(保証責任者)およびそれ以外の事業者に対するお客様の法律上の権利を制限するものではありません。保証期間経過後の修理等につきまして不明な場合はお買い上げの販売店または販売元にお問い合わせください。

株式会社 ヤマダ電機

〒370-0841

群馬県高崎市栄町1番1号      TEL 0120-258-260 (無料)

保証対象	家具調コタツ	保証期間	お買い上げ日から1年間
品番	YKFシリーズ		



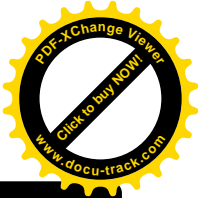
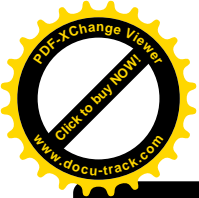



お買い上げ日		年	月	日
お客様		販売店		
ご芳名		店名・住所		
ご住所 〒 -		印		
電話 ( ) -		電話 ( ) -		

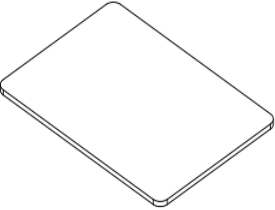
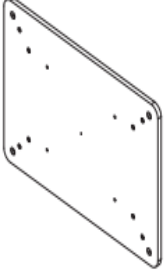

テーブル/チェアの部品名称・数量

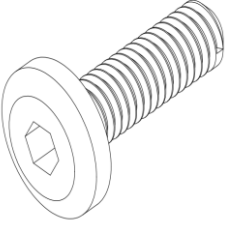
(※各部品、数量が揃っているか確認してください。)

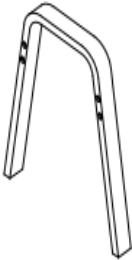
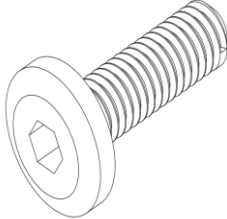
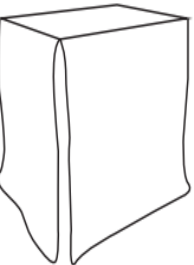
※イラストと実物外観は多少異なる場合があります。

<p>①天板</p>  <p>× 1</p>	<p>②中天板</p>  <p>× 1</p>	<p>③テーブル脚 (長)</p>  <p>長×4</p>	<p>④テーブル脚 (短)</p>  <p>短×4</p>
<p>⑤ボルト</p>  <p>× 8</p>	<p>⑥スプリングワッシャー</p>  <p>× 8</p>		
<p>A チェア座面</p>  <p>× 1</p>	<p>B チェア脚</p>  <p>× 2</p>	<p>C ボルト</p>  <p>× 8</p>	
<p>布団</p>  <p>× 1</p>	<p>六角レンチ</p>  <p>× 1</p>		



# テーブルの組立て手順

(※各部品、数量が揃っているか確認してください。)

※組立ての際は、各部品にボルトを全て付け、仮止め状態にした後、しっかり最後まで締めてください。  
※イラストと実物外観は多少異なる場合があります。

## ① 本体に脚をつける。

図のように、②中天板を下にして、③もしくは④テーブル脚を⑤ボルトと⑥ワッシャーで締めてください。

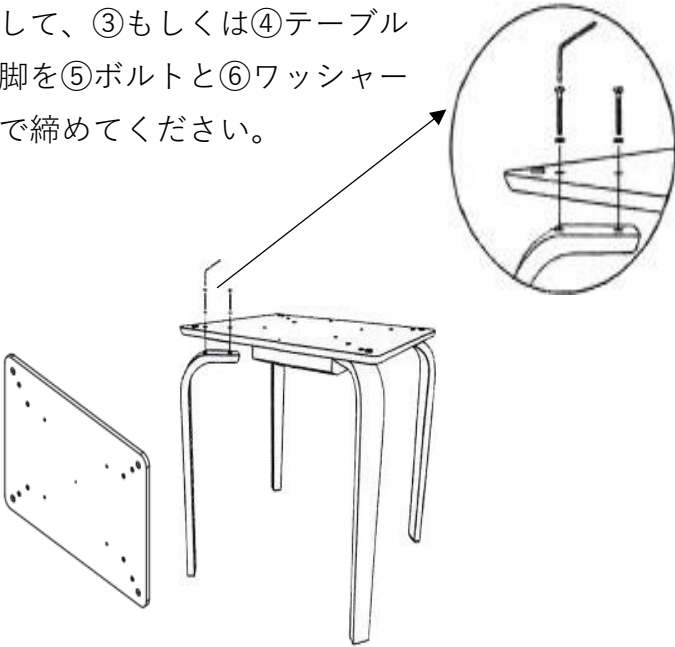

注：③テーブル脚と④テーブル脚に関しては、用途によって取り付けを選んでください。

## ② コード用リングを取り付ける

天板裏にコード用のリングを取り付ける。  
※リングはヒーター内（別売り）に同梱されております。

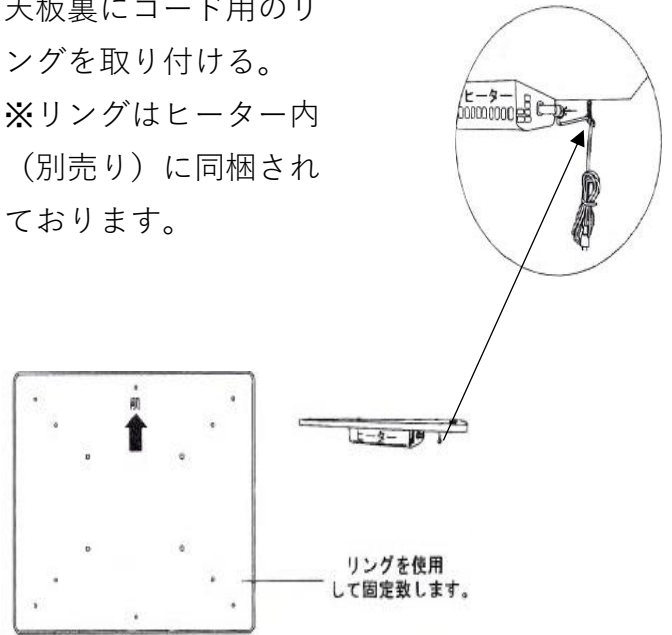

注：リング取り付け用の穴は、4ヶ所あります。コードを出す方向のリング用穴に差し込んでください。

## ③ 天板をのせる

本体をおこして、天板をのせます。必ず本体と天板の位置がずれないように注意してのせてください。



## ④ 完成イメージ



テーブル脚（長）



テーブル脚（短）



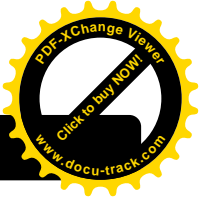
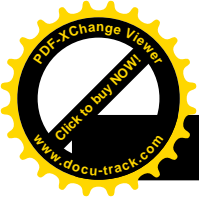

## チェアの組立て手順

(※各部品、数量が揃っているか確認してください。)

※組立ての際は、各部品にボルトを全て付け、仮止め状態にした後、しっかり最後まで締めてください。  
※イラストと実物外観は多少異なる場合があります。

### ① 座面と脚の取り付け

Aチェア座面にCボルトを使用して脚を取り付けてください。

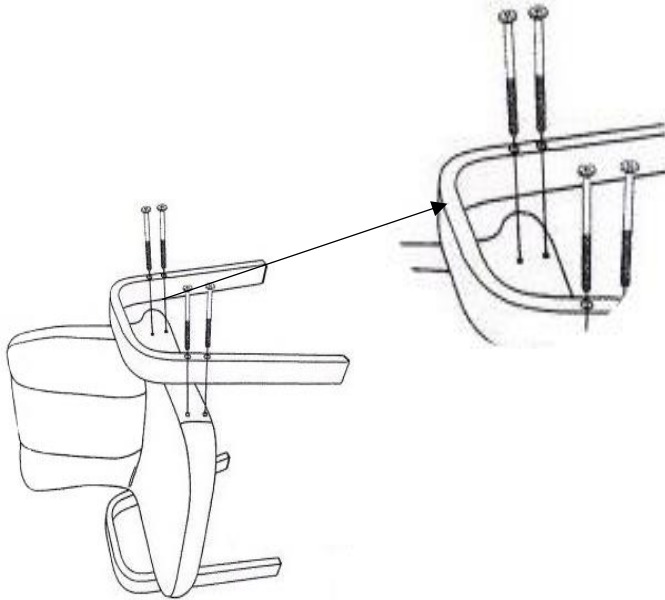

### ② ボルトの本締め

下図のように、椅子を立てた状態で、がたつきがないか確認しながら、ボルトを本締めしてください。

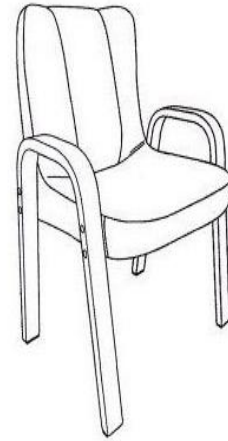

## ふとんの取り付け手順

(※各部品、数量が揃っているか確認してください。)

### ① ふとんの取り付け

本体の上に布団をかぶせ、天板をのせてください。必ず本体と天板の位置がずれないように注意してのせてください

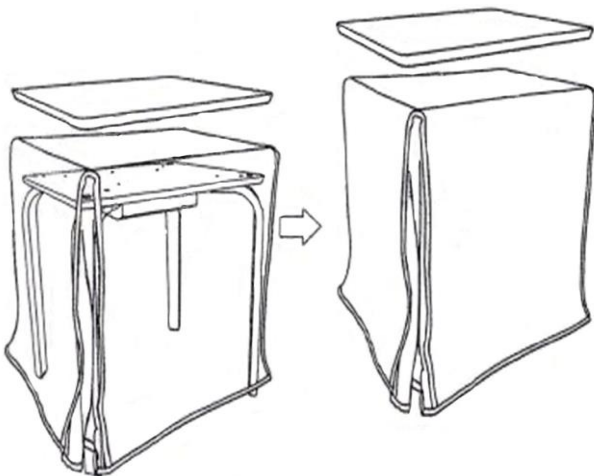

**ヒーターの取り付け手順** (※各部品、数量が揃っているか確認してください。)

※組立ての際は、各部品にボルトを全て付け、仮止め状態にした後、しっかり最後まで締めてください。  
※イラストと実物外観は多少異なる場合があります。

**① 本体裏にヒーターを取り付ける (別売り)**

ヒーター付属の取り付け用ビスを使用してヒーターを本体に取り付けてください

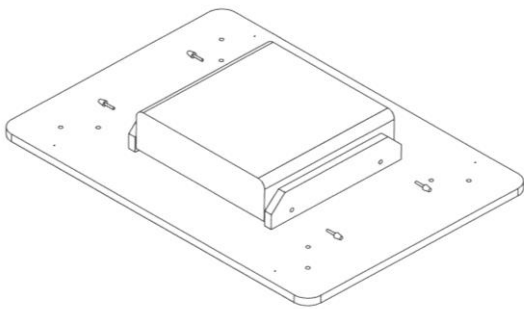

**② 布団からコードを取り出す**

布団にコード通し用の穴があります。布団使用時は、この穴から、コードを通してください。

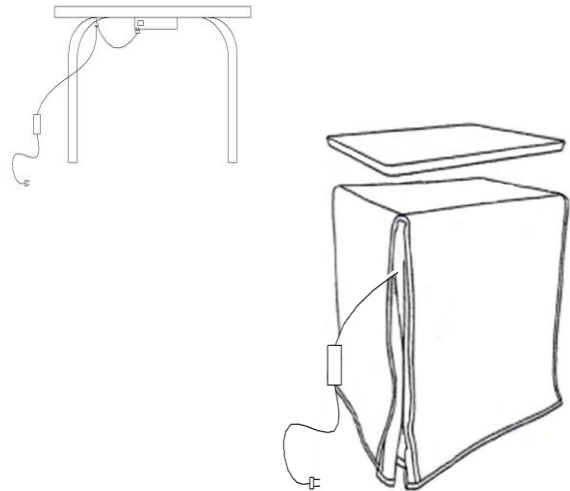

**③ 完成イメージ**

