

商品保証書 持ち込み修理

本品は厳密な品質管理と検査を経てお届けしたものです。万一、お買い上げの日から下記期間中に故障が発生した場合は、本書をご提示のうえお買い上げの販売店に修理をご依頼ください。無料修理規定により修理をいたします。

品名	YKH300ZK1		
レシートまたは領収書の添付欄			
「購入年月日・商品名・購入店名等」が明記された販売店発行の「レシートまたは領収書」を貼ってください。			
保証期間	本体お買い上げ日より1ヶ月		
お買い上げ年月日	年	月	日
お客様	ご住所 〒		
	お名前	様	
	お電話	()	
販売店	住所・店名	(印)	
	電話	()	
販売時に必ずご記入下さい。			

保証期間経過後の修理等についてご不明の場合はお買い上げの販売店、又は当社にお問い合わせください。

無料修理規定

- ①保証期間内に取扱説明書、及び本体表示ラベルなどに記載された注意事項に従った正常な使用状態で故障した場合には無料で修理いたします。
- ②保証期間内に故障して無料修理をお受けになる場合には、製品と本書をご持参ご提示のうえお買い上げの販売店にご依頼ください。
- ③ご贈答やご転居でお買い上げの販売店に修理をご依頼できない場合は、当社にお問い合わせください。
- ④保証期間内でも次の場合は、有料修理になります。
 - (イ)誤った使用方法、あるいは取扱い上の不注意によって生じた損傷や故障。
 - (ロ)不当な修理や改造によって生じた損傷や故障。
 - (ハ)火災、風水害、地震、落雷その他の天災地変ならびに公害や異常電圧によって生じた損傷や故障。
 - (ニ)お買い上げ後の輸送、落下などによって生じた損傷や故障。
 - (ホ)本保証書のご提示がない場合。
 - (ヘ)本保証書の所定事項の未記入または字句を書き替えられた場合。
- ⑤本保証書は日本国内においてのみ有効です。
This guarantee is valid only within Japan.
- ⑥本保証書は再発行しませんので紛失しないように大切に保管してください。
- ⑦出張修理をご依頼の場合は出張に要する実費を申し受けます。

販売元：株式会社ヤマダホールディングス

〒370-0841 群馬県高崎市栄町1番1号

製造元：クレオ工業株式会社

〒411-0917 静岡県駿東郡清水町徳倉 2330-82

個人情報のお取り扱いについて
株式会社ヤマダホールディングス及びその関係会社は、お客様の個人情報やご相談内容を、ご相談への対応や修理、その確認などのために利用し、その記録を残すことがあります。また、個人情報を適切に管理し、修理業務などを委託する場合や正当な理由がある場合を除き、第三者には提供しません。

取扱説明書

保証書添付

ヤマダオリジナルダイニングこたつ YKZ12080SK1専用 座卓用布団レスWヒーター YKH300ZK1

このたびはヒーターユニットをお買い上げいただき誠にありがとうございます。ご使用前に、この取扱説明書をよくお読みのうえ正しくご使用ください。お読みになった後は、お使いになる方がいつでも見られるところに必ず保管してください。

仕様

型番： YKH300ZK1		ヒーターユニット		USB電源・コンセント付コントローラー	
定格電圧・周波数	交流100V 50/60Hz共用	U S B 電 源	DC 5V 3.0A	使用可能消費電力	1400W以下 (※)
定格消費電力	最大300W	安全装置	ブレーカー 15A	電源コード	長さ4m
発熱体	カーボンヒーター 150W×2	器具用差込プラグ付コード	長さ0.25m		
安全装置	温度ヒューズ(142℃) サーモスタット 切り忘れ防止タイマー(3H)				

※こたつヒーター使用時には、コンセントで使用できる消費電力は1100W以下となります。ご注意ください。

●この製品は海外ではご使用になれません。 FOR USE IN JAPAN ONLY

このヒーターユニットはYKZ12080SK1のダイニングこたつに取り付けてご使用ください。

安全上のご注意

※ご使用前に、この『安全上のご注意』をよくお読みのうえ、正しくお使いください。

表示について

※ここに示した『安全上のご注意』は、あなたや他の人への危害や損害を未然に防止するためのもので、『危険』『警告』『注意』の3つに分けてお知らせしています。いずれも安全に関する重要な内容ですので、必ず守ってください。

- 危険** 取り扱いを誤ると死亡または重傷を負う危険の発生が想定される内容を示します。
- 警告** 取り扱いを誤ると死亡または重傷などを負う可能性が想定される内容を示します。
- 注意** 取り扱いを誤ると障害を負う可能性または物的損害のみが発生すると想定される内容を示します。

安全上のご注意

表示の例

■お守りいただく内容の種類を、絵記号で区分し説明しています。
(下記は絵記号の一例です。)

 この記号は、してはいけない「禁止」内容です。

 この記号は、必ず実行していただく「強制」内容です。

※お読みになった後は、お使いになる方がいつでも見られるところに必ず保管してください。

危険

 就寝用として使用したり、乳幼児や自分で温度調節ができない方、皮ふ感覚の弱い方等が使用される時は特に注意してください。

●低温やけどや脱水症状を起こす原因になります。



警告

 コントローラー部にある1口コンセントに使用できる製品の消費電力は1400W以下です。但し、ヒーター使用時は、1口コンセントから電源を取る製品の消費電力は1100W以下でご利用ください。

●故障や火災、やけどの原因となります。

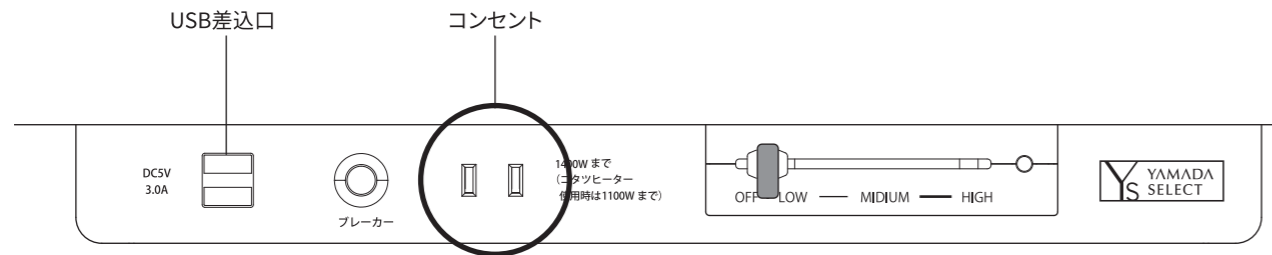

 絶対に分解したり、修理・改造を行わないでください。
●異常動作してケガや発火の原因になります。

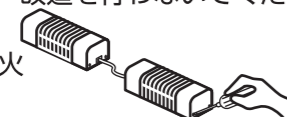

 保護網やすき間にピンや針金などの金属物や異物を入れないでください。
●感電や故障・火災の原因になります。

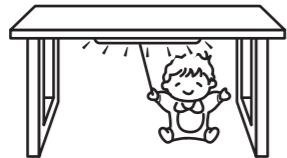

 熱すぎる温度での使用や、皮ふの同じ場所を長時間ヒーターに近づけて使用しないでください。

●比較的低い温度(40~60℃)でも、長時間皮ふの同じところに触れていると赤い斑点や水ぶくれなどができる低温やけどの原因になります。

●次のような方は特にご注意ください!!
お子様、お年寄り、皮ふの弱い方、眠気を誘う薬(睡眠薬、かぜ薬など)を服用された方や深酒・疲労の激しい方。

注意

 脚を外したり逆さにして使用しないでください。
●火災の原因になります。



 スプレー缶などをテーブルの中に入れてたり、本体の近くに置かないでください。
●爆発や火災の原因になります。



 電源コードをこたつ卓の脚に巻き付けたり、コードに足を掛けたりしないでください。

●コードを傷つけたり故障や火災の原因になります。



 ヒーターユニットを取りはずして使用しないでください。またヒーターユニット単体では使用しないでください。

●火災の原因になります。



修理サービスを依頼する前に

■異常が生じたときは、次の点をお調べになってからお買い上げの販売店へご相談ください。

こんなとき	おたしかめください	処置方法
電源が入らない	コントローラーの電源プラグが壁コンセントに確実に差し込まれていますか?	電源プラグを壁コンセントに確実に差し込んでください。
	コントローラーのスライドツマミは「ON」側になっていますか?	スライドツマミを「ON」側にスライドさせてください。
	コントローラーのブレーカーが切れていませんか?	ブレーカーの白いボタンを奥まで押し込んでください。
	LEDが赤く点灯していませんか?	スライドツマミを一度「OFF」にし、LEDが消えたことを確認後、再度「ON」側にスライドさせてください。
暖かくなれない	コントローラーのスライドツマミは「ON」側になっていますか?	スライドツマミを「ON」側にスライドさせてください。
	温度調整のスライドツマミが「LOW」側になっていませんか?	スライドツマミを「HIGH」側にスライドさせてください。
	器具用差込プラグはヒーターにしっかり差し込まれていますか?	ヒーターユニットに器具用差込プラグをしっかり差し込んでください。
	切り忘れ防止タイマーが作動していませんか?	スライドツマミを一度「OFF」にし、LEDが消えたことを確認後、再度「ON」側にスライドさせてください。

■上記の処置をしても直らなかった場合、または下表のような症状が発生した場合は、お買い上げの販売店へ点検・修理をお申しつけください。お客様ご自身での修理・改造は絶対に行わないでください。

- 取扱説明書どおりに使用されても、まだご不明な点があるとき。
- 温度調整のスライドツマミの位置を「LOW」にしてもこたつが異常に熱いとき。
- ときどき暖かくなれないとき。
- 電源プラグやコンセントが異常に熱いとき。
- コードの損傷や、保護網の変形が見られるとき。

アフターサービスについて

(1) 保証書

- この製品には、保証書がついています。保証書は、お買い上げの販売店で「販売店名・お買い上げ日」などの記入をご確認のうえ、内容をよくお読みの後、大切に保管してください。保証期間は、お買い上げ日より1年間です。

(2) 修理依頼をされる時 (修理は持ち込み修理となります)

- 保証期間中でも保証書のご提示なき場合、有料修理となることがあります。
- 保証期間が過ぎているときは修理により使用できる場合は、お客様のご要望により有料修理いたします。

(3) 補修用性能部品の最低保有期間

- このヒーターユニットの補修用性能部品(製品の機能を維持するために必要な部品)の最低保有期間は、製造打切後6年です。

(4) ご使用中ふだんと変わった状態になりましたら、ただちにご使用を中止し、お買い上げの販売店に点検・修理をご依頼ください。

- お客様ご自身での分解・修理は危険です。修理には特殊な技術が必要です。

(5) アフターサービスについてご不明な場合

- アフターサービスや製品についてのご相談は、お買い上げの販売店または上記お客様サービスセンターにご依頼ください。

お客様サービスセンター

TEL 0120-258-260(無料)

受付時間: 午前10時~午後9時(元旦のみ休日)

●廃棄について

※本製品を廃棄する場合には、お住まいの自治体で定められた方法に従ってください。

使用上のご注意



直接日光が当たるところでの使用はさけてください。
また、極端に寒い場所、多湿な場所での使用はさけてください。変色・変形の原因になります。

本製品のUSB 差込口(給電用)は出力専用です。本製品のUSB 差込口とパソコンなどのUSB 差込口とをつながないでください。故障の原因となります。

移動・据付けを行う際は、電源プラグを抜いてください。

USB 端子を抜き差しする時はコンセントを押さえ、真っ直ぐに抜き差ししてください。

定格出力以上の機器を接続した場合は、充電時間が長くなりますので、ご注意願います。(2個の機器を接続した場合は、先に接続した機器への充電が優先されます。)

特に夏場、給電中に本体及びUSB 端子があたたかくなることがありますが、異常ではありません。



本製品を使用してパソコンなどのデータの内容が消失、変化した場合、弊社は一切責任を負いません。

本製品を使用できるのは日本国内だけです。(AC100V 以外は使用できません。)

万が一、発熱や発煙、異臭がするなどの異常が発生した場合は、直ちに電源コードをコンセントから抜いて、使用を中止してください。

本製品にパソコンや周辺機器を接続する時は、必ずパソコンや周辺機器メーカー端子の注意事項に従って、正しくお使いください。

お客様がご使用になる機器や端子、使用環境によっては十分な性能が発揮されない場合があります。
ご使用前に必ずお客様の用途に適合するものであるかご確認ください。

ヒーターユニット取り付け方

1 ヒーターユニットをテーブルの所定の位置に付属の「ヒーターユニット取付用ネジ」8本で固定してください。取付け時、ヒーターユニットの器具用差込プラグ挿入口がコントローラの器具用差込プラグ側になるように取り付けてください。

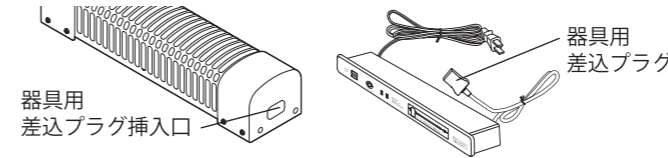

2 付属のコントローラのコードをテーブル側面の取付パネルへ通したあと、テーブル側に同梱されている「コントローラ取付用ネジ」3本で固定してください。テーブルに取付用のナットが埋め込まれていますので、⊕ドライバーを使って確実に固定してください。

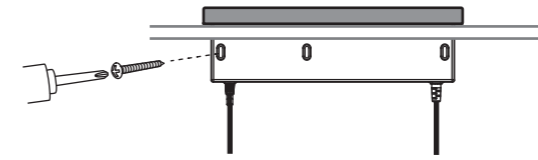

3 コントローラの器具用差込プラグをヒーターユニットに確実に奥まで差し込んでください。

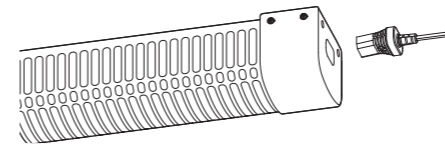

4 ヒーターユニット間のコードをテーブル側に同梱されている「コードクリップ」で垂れないように固定してください。

5 コントローラの電源コードと器具用差込プラグコードも同様に「コードクリップ」で垂れないように固定してください。

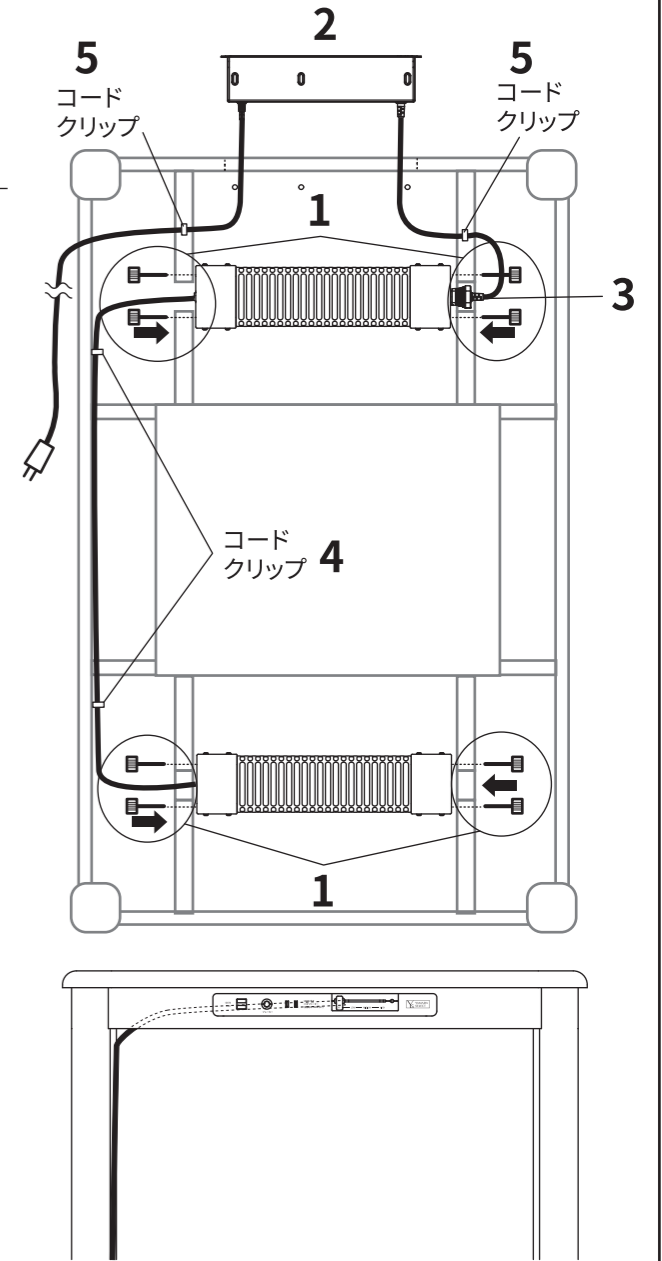

各部の名称

【本体】

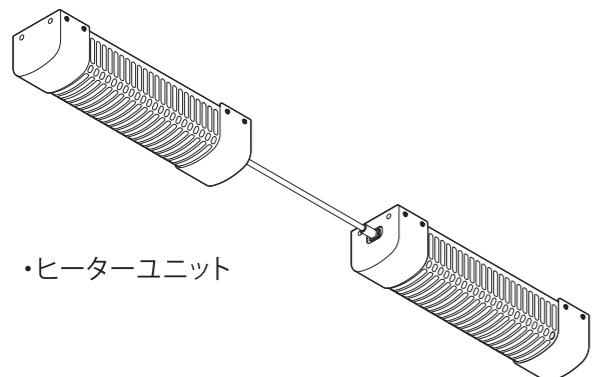

・ヒーターユニット

【付属品】

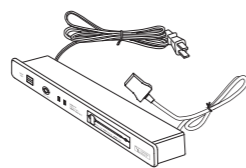

・コントローラ
(USB電源・コンセント付)



・ヒーターユニット
取付用ネジ 8本

知っておいていただきたいこと



警告

- お客様ご自身での修理は危険ですので、販売店または販売元までお問い合わせください。
- はじめてご使用になるときは、少し匂いがすることがありますが、ご使用にともない消えます。
- 保護網はヒーターの熱により、変色することがあります。
- 本製品はフトレス用です。布団を掛けてのご使用は発熱や故障の原因となります。



傷んだコードは使用しないでください。
●感電・ショート・発火の原因となります。

ご使用方法

- 1 コントローラーの電源プラグを壁のコンセントに差し込んでください。
- 2 コントローラーのスライドツマミを右側にスライドさせると、スライドツマミ右側のLEDが赤く点灯し、カーボンヒーターが発熱します。

- 3 スライドツマミをお好みの位置(温度)に合わせてご使用ください。
(注) 特性上、「LOW」付近の場合、ヒーター管が明るくならない場合があります。

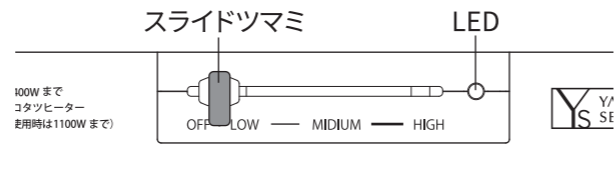

- 「HIGH(強)」で暖まりましたらお好みの温度をお選びください。スライドツマミを動かすことで、カーボンヒーター管の暖かさが変化します。

切り忘れ防止のため、3時間後に自動的に電源が切れ、LEDが点滅します。引き続きご使用になる場合は一度スライドツマミを「OFF」位置まで移動させ、LEDが消灯したことを確認後、再度お好みの位置へスライドさせてください。

- 4 製品の電源を切るときはスライドツマミを左側の「OFF」の位置まで移動させ、スライドツマミ右側のLEDが消灯していることを確認してください。

お手入れと保管について

- お手入れする時は、スライドツマミを左側いっぱいへスライドさせ、「OFF」にしてから電源プラグを抜いてください。
- ゴミやホコリが付着していると火災の原因となります。電源プラグを抜きヒーターユニット内部のホコリを除去してください。(掃除機や空気入れ等で取り除いてください。)また、長期保管後にご使用の場合も同様に行ってください。
- 次期シーズンにお使いになるときには、ご使用前に十分な点検をしていただき、少しでも不審な点がありましたら、お買い上げの販売店へご相談ください。

年に1回は
お掃除を...

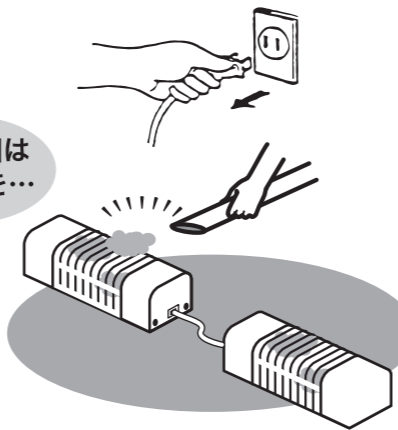

★長年ご使用のヒーターユニットの点検を!

●補修用性能部品の保有期間は、製造打切後6年です。

愛情 点検



こんな症状は
ありませんか。

- スイッチを入れても、暖かにならないときがある
- こげくさいニオイがする。
- 使用中に異常な音や振動がする。
- コードを動かすと通電したり、しなかったりする。
- 電源プラグ・コード・本体などが異常に熱くなる。
- 目盛りが「LOW」でも異常に熱くなる。
- その他の異常・故障がある。

使用中
止

故障や事故防止のため、スイッチを切り、コンセントから電源プラグを抜き、必ず販売店に点検・修理(有料)をご相談ください。

安全上のご注意

⚠ 注意

- 使用後、または何か異常があった場合、すみやかに電源プラグをコンセントから抜いてください。
●事故の原因になります。
- 15A以下の延長コードや分岐コンセントは使用しないでください。また、15A以上の延長コードをご使用の場合でも、タコ足配線はしないでください。
●火災の原因になります。
- 通電中ヒーターを見つめないでください。
●目が疲れ、視力が低下することがあります。
- ヒーターの下で衣類を乾かさなでください。
●火災の原因になります。
- 電源コードを束ねて使用しないでください。
●束ねたコードが加熱して発火の原因になります。
- コンセントやUSB差込口にピンを差し込まないでください。
●感電・ショート・発火の原因になります。
- USB差込口に電源コード等のプラグ刃は絶対に差さないでください。
●破損して故障の原因になります。
- 保護網が変形した状態や保護網表面の植毛がはがれた状態で使用しないでください。
●やけどや火災の原因になります。
- 電源を入れたまま立てかけないでください。
●火災の原因になります。
特に掃除する時はご注意ください。
- 電源コードを無理に曲げたり、引っ張ったり、ねじったりしないでください。
●電源コードが破損し、火災・感電の原因になります。
- 電源コードに重いものを乗せたり、こたつの下敷きになった状態で使用しないでください。
●電源コードが破損し、火災・感電の原因になります。
- 電源コードやプラグが傷んだり破損しているときは使用しないでください。
●感電・ショート・発火の原因になります。
- 電源プラグを抜くときは、電源コードを持たずに必ず先端の差し込みプラグを持って引抜いてください。
●感電・ショート・発火の原因になります。
- コンセントの差し込みがゆるいときは使用しないでください。また、電源プラグとコンセントの間にホコリや水分を付着させないでください。
●感電・ショート・発火の原因になります。
- 電源コードに水や殺虫剤、調味料がかかったら使用をやめてください。
●ショートや劣化の原因になります。
- 使用中や使用直後は、ヒーターユニットに直接触らないでください。
●やけどや炎症の原因になります。
- 交流100V以外では使用しないでください。
●異常発熱して、火災の原因になります。
- こたつやホットカーペット等の暖房器具と併用しないでください。
●故障や火災の原因になります。