

修理サービスを依頼する時に

■異常が生じたときは、つぎの点をお調べになってからお買い上げの販売店にご相談してください。

こんなとき	おたしかめください
『電源』が入らない。	●電源プラグはコンセントにしっかり差し込まれていますか？ ●器具用プラグは確実に器具に差し込まれていますか？ ●ご家庭用のヒューズやブレーカーが切れていませんか？
暖かくなれない。	●『温度調節つまみ』が『弱』側になっていませんか？ ●『スイッチ』が『切』になっていませんか？
時々切れる。	●温度調節機能の動きにより、ヒーター管が点いたり消えたりを繰り返しますが、故障ではありません。

■上記の処置をしてもなおらなかった場合、または下表のような症状が発生した場合は、お買い上げの販売店へ点検・修理をお申しつけください。
■お客様ご自身での修理・改造は絶対に行わないでください。

●取扱説明書どおりに使用されても、まだ不明な点があるとき。 ●「温度調節」を「弱」にしてもこたつが異常に熱いとき。 ●ときどき暖かくなれないとき。 ●電源プラグやコードが異常に熱いとき。 ●コードの損傷や、保護網の変形が見られるとき。	※点検・修理を依頼されるときは、ヒーターユニット本体と電源コードを必ず一緒にご持参ください。
---	--

修理サービスについて

- 修理を依頼される時
 - 『保証期間中は』
内部機構をさわらずにお買い上げの販売店にご依頼ください。保証書の記載内容により修理いたします。保証書のご提示なき場合、有料修理となることがあります。
 - 『保証期間が過ぎているときは』
お買い上げの販売店にご相談ください。修理により使用できる場合は、お客様のご要望により有料修理いたします。
- 補修用性能部品の最低保有期間
この電気コタツの補修用性能部品(製品の機能を維持するために必要な部品)の最低保有期間は、製造打切後6年です。
- ご使用中ふだんと変わった状態になりましたら、ただちにご使用を中止し、お買い上げの販売店に点検・修理をご依頼ください。
●お客様ご自身での分解・修理は危険です。修理には特殊な技術が必要です。
- 修理サービスについてご不明な場合
修理サービスや製品についてのご相談は、お買い上げの販売店にご依頼ください。
●ご転居やご贈答品などでお困りの場合は、販売店にお問い合わせください。

愛情点検	長年ご使用の電気こたつの点検を!
3年以上ご使用の製品は、特に支障がなくても安全にお使いいただくために、お買い上げの販売店に点検を依頼されるようおすすめします。ただし有償となります。	

仕様

型名	YKKHU300H1		
定格	AC 100V 300W	発熱体	石英管 150W×2
温度制御	サーモスタット	安全装置	温度ヒューズ133℃
電源コード	USB付中間スイッチコード	USB出力	DC5V 2.0A(合計)

商品保証書 持込修理

型名	YKKHU300H1		
無料修理保証期間	本 体	お 買 上 げ 年 月 日	年 月 日より1年間
お 客 様	ご 芳 名	様	☎
	ご 住 所	〒	
販 売 店	店 名		☎
	住 所		

本書は、本書記載内容で無料修理を行う事をお約束するものです。
上記「無料修理保証期間」中に故障が発生した場合は、商品と本書をご持参うえ、お買い上げの販売店に修理をご依頼下さい。
●所定記入欄が空欄のままですと、本書は有効とはなりません。記入のない場合は直ちにお買い上げの販売店へお申し出ください。
●本書は再発行いたしませんので紛失しないように大切に保管してください。

- 取扱説明書、本体添付ラベル等の注意書に従った正常な使用状態で、保証期間内に故障した場合は、お買い上げの販売店が無料修理いたします。
- ご転居、ご贈答品等で修理依頼ができない場合には、下記に記載してありますお客様相談室までご相談ください。
- 保証期間内でも、次のような場合には有料修理となります。
(イ) 使用上の誤りや不当な修理、改造による故障及び損傷。
(ロ) お買い上げ後の転倒、輸送、落下等による故障及び損傷。
(ハ) 火災、地震、風水害、ガス害、落雷、その他の天災地変、公害や異常電圧その他の外部要因による故障及び損傷。
(ニ) 一般家庭用以外(例えば業務用の長時間使用、車両、船舶への搭載)に使用された場合の故障及び損傷。
(ホ) 本書のご提示がない場合。
(ヘ) 本書にお買い上げ年月日、お客様名、販売店名の記入のない場合、あるいは字句を書きかえられた場合。
- 本書は日本国内においてのみ有効です。This warranty is valid only in Japan.

※この保証書は本書に明示した期間、条件のもとにおいて無料修理をお約束するものです。従っての保証書によってお客様の法律上の権利を制限するものではありませんので、保証期間経過後の修理等についてご不明の場合は、お買い上げの販売店にお問い合わせください。
※保証期間経過後の修理、補修用性能部品の保有期間については取扱説明書をご覧ください。

販売元: 株式会社ヤマダホールディングス 〒370-0841 群馬県高崎市栄町1番1号
製造元: クレオ工業株式会社 〒411-0917 静岡県駿東郡清水町徳倉2330-82

お客様サービスセンター
TEL 0120-258-260(無料)
受付時間: 午前10時~午後9時(元旦のみ休日)

個人情報のお取り扱いについて
株式会社ヤマダホールディングス及びその関係会社は、お客様の個人情報やご相談内容を、ご相談への対応や修理、その確認などのために利用し、その記録を残すことがあります。また、個人情報を適切に管理し、修理業務などを委託する場合は正当な理由がある場合を除き、第三者には提供しません。

取扱説明書

ヒーターユニット

保存用

YKKHU300H1 300WファンなしUSB付中間スイッチコードタイプ

保証書裏表紙

- このたびはコタツ用ヒーターユニットをお買い上げいただき誠にありがとうございます。
- ご使用前に、この取扱説明書をよくお読みのうえ正しくご使用ください。
- お読みになった後は、ご使用になる方がいつでも見られるところに必ず保管してください。

安全上のご注意とお願い

- ご使用前に、この「安全上のご注意とお願い」をよくお読みのうえ、正しくお使いください。
ここに示した注意事項は、製品を安全に正しくお使い頂き、あなたや他の人々への危害や損害を未然に防止するためのものです。また注意事項は、危害や損害の大きさと切迫の程度を明示するために、誤った取り扱いをすると生じることが予想される内容を、「危険」「警告」「注意」の3つに区分しています。いずれも安全に関する重要な内容ですので、必ず守ってください。

- ⚠ **危険**: 誤った取扱いをしたときに、死亡や重症に結びつくもの
- ⚠ **警告**: 誤った取扱いをしたときに、死亡や重症に結びつく可能性があるもの
- ⚠ **注意**: 誤った取扱いをしたときに、傷害または家屋・家財などの損害に結びつくもの

絵表示の例

- ⚠ 記号は、危険・警告・注意を促す内容があることを告げるものです。図の中に具体的な注意内容(左図の場合は安全に関するご注意)が描かれています。
- ⊘ 記号は、禁止の行為であることを告げるものです。図の中や近傍に具体的な禁止内容(左図の場合は分解禁止)が描かれています。
- 記号は、行為を強制したり指示したりする内容を告げるものです。図の中に具体的な内容(左図の場合は電源プラグをコンセントから抜いてください)が描かれています。

本製品は卓に布団をかけて使用するこたつ専用のヒーターユニットです。これ以外のご使用は絶対にしないでください。
この用途以外でご使用になった場合の故障・修理・事故・その他の不具合については、責任を負いかねますのでご了承ください。

危険

- ⊘ 就寝用として使用したり、乳幼児や自分で温度調節できない方、皮膚感覚の弱い方等が使用される場合は特に注意してください。
●低温やけどや脱水症状を起こす原因になります。
- ⊘ 熱しすぎや、皮ふの同じ場所を長時間ヒーターに近づけて使用しないでください。
●比較的低い温度(40~60℃)でも、長時間皮ふの同じところに触れていると、赤い斑点や水ぶくれなどができる低温やけどの原因になります。
●次のような方は特にご注意ください!!
お子様、お年寄り、皮ふの弱い方、眠気を誘う薬(睡眠薬、かぜ薬など)を服用された方や深酒・疲労の激しい方。
●低温やけどについて
普通のやけどは、火や熱湯などの高温なものに皮ふが触れて起こるのですが、40~60℃と比較的低い温度においても皮ふの同じ所が長時間触れていると、赤く斑点や水ぶくれができることがあります。これが低温やけどです。万一、使用されていて低温やけどしたときは、速やかに医師の診断・手当てを受けてください。
- ⊘ ヒーターユニット取付部にハードボードがない卓ではご使用できません。
●布団がヒーターユニットに直接触れて火災の原因になります。
- ⊘ ヒーターユニット内部やUSB差込口にほこりやゴミなどを溜めた状態で使用しないでください。
●故障・火災の原因になります。
定期的にお手入れを行ってください。
ヒーター内部のほこりは、空気入れ等を使って吹き飛ばすのが効果的です。

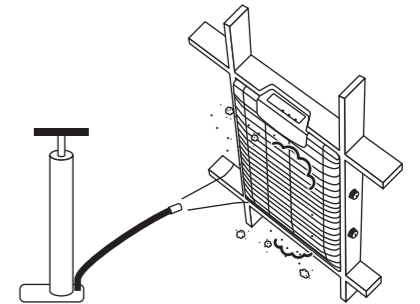





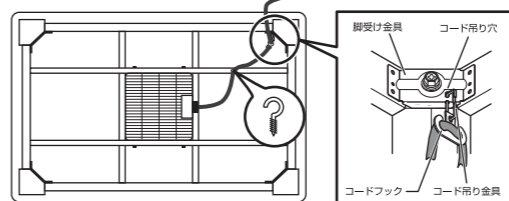



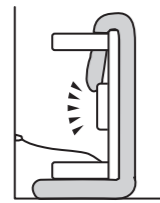
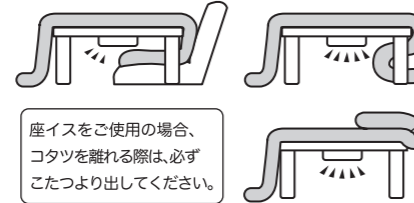

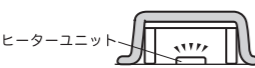
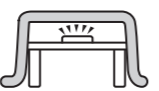

警告

- ⊘ コードは必ず吊具に掛けて使用してください。
●コードのほつれや故障の原因になります。
- ⊘ 絶対に分解したり、修理・改造を行わないでください。
●異常動作してケガや発火の原因になります。
- ⊘ 保護網やUSB差込口のすき間にピンや針金などの金属物や異物を入れないでください。
●感電や故障・ショート・発火の原因になります。



⚠ 注意

<p>❌ 電源を入れたままで、布団とコタツを立てかけないでください。</p> <p>●火災の原因になります。</p>	<p>❌ イスや厚みのある座イス・座布団や衣類などを中に入れたり、洗濯物などを乾燥したりしないでください。また、布団を卓の中に押し込んだり、半開きの状態で使用しないでください。</p> <p>●火災の原因になります。</p>	<p>❌ 掘こたつやホットカーペット等の暖房器具と併用しないでください。</p> <p>●故障や事故の原因になります。</p>
<p>特に掃除する時はご注意ください。</p> 	 <p>座イスをご使用の場合、コタツを離れる際は、必ずこたつより出してください。</p>	<p>❌ 電源コードを脚に巻き付けたり、コードに足をかけたりしないでください。また電源コードを無理に曲げたり、引張ったり、ねじったり、重い物を載せたりしないでください。</p> <p>●電源コードが破損し、火災・感電の原因になります。</p> 

<p>❌ 脚をはずしたり逆さにしたりして使用しないでください。また片脚で使用しないでください。</p> <p>●火災の原因になります。</p> 	<p>❌ ヒーターユニットを取りはずして使用しないでください。またヒーターユニット単体では使用しないでください。</p> <p>●火災の原因になります。</p> 	<p>❌ ヒーターユニットを上向きにして取り付けしないでください。</p> <p>●火災の原因になります。</p> 	<p>❌ 保護網が変形した状態や保護網表面の植毛がはがれた状態で使用しないでください。</p> <p>●やけどや火災の原因になります。</p> 
<p>❌ スプレー缶などを卓の中に入れて、本体の近くに置かないでください。</p> <p>●爆発や火災の原因になります。</p> 	<p>❌ 中間スイッチ部をこたつや布団の中に入れて使用しないでください。</p> <p>●火災の原因になります。</p> 	<p>❌ ペットはコタツの中に入れてください。</p> <p>●コードが痛み、火災の原因になります。</p> 	<p>❌ 中間スイッチ部に水がかからないようにしてください。</p> <p>●感電・ショート・故障の原因になります。</p> 
<p>❌ 7A 以下の延長コードや分岐コンセントは使用しないでください。また、7A 以上の延長コードをご使用の場合でも、タコ足配線はしないでください。</p> <p>●発熱の原因になります。</p> 	<p>❌ 器具用差込みプラグや差込みプラグはまっすぐに奥まで差込んでください。コードを押し下して差込み部を曲げた状態で使用しないでください。</p> <p>●異常発熱して発火の原因になります。</p> 	<p>❌ 差込みプラグを抜くときは、電源コードを持たずに必ず先端の差込みプラグを持って引き抜いてください。</p> <p>●感電・ショート・発火の原因になります。</p> 	<p>❌ コンセントの差込みがゆるいときは使用しないでください。また、差込みプラグとコンセントの間にホコリや水分を付着させないでください。</p> <p>●感電・ショート・発火の原因になります。</p> 
<p>❌ 交流 100V 以外では使用しないでください。</p> <p>●異常発熱して、火災の原因になります。</p> 	<p>❌ めれた手で差込みプラグ、器具用プラグ、コントローラなどを絶対にさわらないでください。また、水等をこぼさないでください。</p> <p>●感電の恐れがあります。</p> 	<p>❌ 電源コードや差込みプラグが傷んだり、器具用プラグが破損しているときは、使用しないでください。</p> <p>●感電・ショート・発火の原因になります。</p> 	<p>❌ 通電中ヒーターを見つめないでください。</p> <p>●目が疲れ、視力が低下することがあります。</p>
		<p>❌ 使用時以外または、何か異常があった場合、安全のため差込みプラグをコンセントから抜いてください。</p> <p>●事故の原因になります。</p> 	

同梱部品名称

1. ヒーターユニット本体…………… 1台
 2. USB付中間スイッチコード…………… 1本
 3. 取付用飾りネジ…………… 4本
 4. ヒートン(コード掛金具)…………… 1本
- ※必要な場合はヒートンをお取付ください。

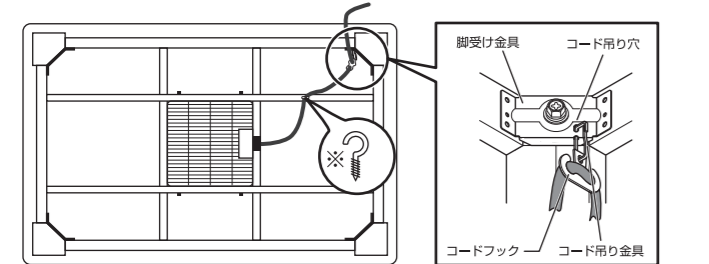

正しい取付け方

1. このコタツ用ヒーターユニットは、必ず専用取付枠に取付けてご使用ください。
- ヒーターユニットの取り付け方**
取付枠のヒーターユニット取付穴とヒーターユニットを合わせ、取付用ネジでしっかりと止めてください。

ヒートン(コード掛金具)について
コード吊り金具を脚受け金具に引っ掛けてコードが垂れ下がる場合はヒートンを取付けてコードを掛けてください。
2. 器具用プラグを確実に差し込んでください。
 3. コード吊り金具をコタツ四隅の脚受け金具に引っ掛けてください。

正しい使い方

1. 電源プラグをコンセントの根元まで確実に差し込んでください。
 2. 『入』にしますと、ヒーターが点灯します。
 3. 本体の温度調節つまみでお好みの温度に調節してください。
 4. ご使用にならないときや外出時には必ずスイッチを『切』にし、電源プラグを持って、コンセントから抜いてください。
- コタツの標準的な使い方
USB 付中間スイッチ・USB 使用の有無にかかわらずスイッチ部分を布団の中に入れてください。
USB 差込口は給電専用です。(2口合計2.0A)

掛けふとん…………… 保温性のよいゆったりとした寸法のものをごたつ全体に均等に掛けてください。

敷物…………… ごたつ敷(マット)、毛布などを敷いてください。電気の節約になります。

電源プラグ…………… 必ず正しく配線されたコンセントにしっかり差し込んでください。(ゆるすぎたり、グラグラしないこと。)

知っておいていただきたいこと

本製品は、卓に布団をかけて使用するこたつ専用のヒーターユニットです。

警告 ●温度ヒューズが溶断した場合、製品の異常と思われるので、お客様ご自身での修理は危険です。販売店または販売元にお問い合わせください。

- 卓内温度調節のため、ヒーターは入・切を繰り返します。
最長で5分ほど切れる状態が続く事がありますが、異常ではありません。
- コード吊具は必ずご使用ください。(コード故障の原因になります。)
 - はじめてご使用になるときは、少し臭いがすることがありますが、ご使用にともない消えます。
 - お部屋の湿度が高い時や布団が吸湿している場合は、テーブル台の裏面に水滴がつくことがあります。これは、布団の中の湿気が蒸発し結露するからです。ご使用にともない消えるものですが、水滴の付着がひどい場合は、テーブル台をのせずに数時間通電しますと、布団の湿気が蒸発し、水滴の付き方が少なくなります。
 - はじめてご使用になるときは、少し煙が出るがありますが、これは、ヒーターユニットを製造する上で使用する加工油が気化する際の煙です。ご使用にともない5分程度で消えます。 ※煙が出たときは部屋の換気をよくしてください。
 - ラジオや補聴器を近づけてご使用しますと、雑音が入ることがありますので、こたつ本体およびコントローラ又は中間スイッチから50cm以上離してご使用ください。
 - 保護網はヒーターの熱により、変色することがあります。
 - USB 差込口に定格出力以上の機器を接続した場合は、充電時間が長くなりますのでご注意ください。
 - 特に夏場、給電中に本体およびUSB端子があたたかくなることがありますが、異常ではありません。
 - 本製品を使用してパソコンなどのデータ内容が消失、変化した場合、弊社は一切責任を負いません。
- ※本製品にパソコンや周辺機器を接続する時は、必ずパソコンや周辺機器メーカーの注意事項に従って、正しくお使いください。
※お客様がご使用になる機器や端子、使用環境によっては、十分な性能が発揮されない場合があります。ご使用前に必ずお客様の用途に適合するものであるかご確認ください。
- 中間スイッチ部に水やペットの尿がかかった場合は使用しないでください。
 - 本体及び中間スイッチ部が濡れた場合は使用せず、メーカーへお問い合わせください。

お手入れと保管について

- 使用環境によりヒーターユニット本体内にほこりがたまる場合があります。シーズンが始まる前又終了時には、自転車の空気入れ等を利用してホコリを吹き飛ばしてください。

- お手入れのしかた**
- 電源プラグを抜いてください。
 - こたつの卓は、かるく湿らせたやわらかい布でふいてください。汚れがひどい場合は、中性洗剤をうすめ、布に含ませふきとってください。アルコール・ベンジン・シンナー等の溶剤ではふかないでください。
 - ヒーターユニットは、分解せずに自転車の空気入れ等を利用して、ヒーターのまわりについたホコリを吹き飛ばしてください。
- 保管のしかた**
- お手入れ後、『正しい取付け方』と逆の順序で取り外し、お手持ちの箱に入れ、湿気の少ない場所で保管してください。
 - 次期シーズンにお使いになるときには、ご使用前に十分な点検をしていただき、少しでも不審な点がありましたら、お買上げの販売店にご相談ください。
- 