

YAMADA

保証書

持込修理

この保証書は、本書記載内容で無料修理を行うことをお約束するものです。

ヘアアイロン	品番 YHA-R32A1・R44A1
★お客様お名前 様	
★ご住所 〒	★電話番号 () -
保証期間 ★お買上げ日 年 月 日から 本体……………1年間	★取扱販売店名, 住所, 電話番号

★印欄に記入のない場合は無効となりますから必ずご確認ください。

お買上げの日から上記保証期間中に、取扱説明書、本体ラベルその他の注意書きに従った正常な使用状態で故障した場合には、本書記載内容にもとづき、お買上げの販売店が無料修理いたしますので、商品と本保証書をご持参ご提示のうえ、お買上げの販売店にご依頼ください。

- 保証期間内でも次のような場合には有料修理となります。
 - 使用上の誤り、または改造や不当な修理による故障または損傷。
 - お買上げ後の落下、引っ越し、輸送等による故障または損傷。
 - 火災・地震・水害・落雷・その他の天災地変ならびに公害や異常電圧その他の外部要因による故障または損傷。
 - 業務用としての使用、車両・船舶への搭載など一般家庭用以外に使用された場合の故障または損傷。
 - 本書の提示がない場合。
 - 本書にお買上げ年月日、お客様名、販売店名の記入のない場合、あるいは字句を書き換えられた場合。
 - 消耗部品の交換 } など
仕様変更
- 保証期間内でも商品を修理窓口へ送付された場合の送料や、出張修理を行った場合の出張料は、お客様のご負担となります。
- ご転居の場合は事前にお買上げの販売店にご相談ください。
- ご贈答品等で本書に記入してあるお買上げの販売店に修理をご依頼になれない場合には、下記の「お客様相談室」にお問い合わせください。
- 本書は日本国内においてのみ有効です。 Effective only in Japan.
- 本書は再発行いたしませんので紛失しないよう大切に保存してください。

●修理メモ

●この保証書は本書に明示した期間、条件のもとにおいて無料修理をお約束するものです。従ってこの保証書によって保証書を発行している者（保証責任者）、及びそれ以外の事業者に対するお客様の法律上の権利を制限するものではありませんので、保証期間経過後の修理等についてご不明の場合は、お買上げの販売店または株式会社ヤマダ電機「お客様相談室」にお問い合わせください。

●保証期間経過後の修理、補修用性能部品の保有期間について詳しくは、14 ページの「修理サービスについて」の項をご覧ください。

株式会社ヤマダ電機

【お客様相談室】TEL 0120-258-260 (無料)

〒370-0841 群馬県高崎市栄町1番1号

受付時間：午前10時～午後9時（休日：元旦のみ）

取扱説明書

YAMADA

ヘアアイロン

品番 YHA-R32A1・R44A1

一般家庭用
(業務用としては使用しないでください)

保証書付 (裏表紙)

お買上げまことにありがとうございます。

- この「取扱説明書(保証書付)」をよくお読みの上正しくお使いください。お読みになった後は、いつでも取り出せるところに大切に保管してください。特に1～5ページの「安全上のご注意」を必ずお読みください。

- この商品を使用できるのは日本国内のみで、国外では使用できません。
This appliance is designed for domestic use in Japan only and cannot be used in any other country.

この商品は一般家庭用ですので、ホテルや共同浴場の脱衣所などでは使用しないでください。

HERB Relax

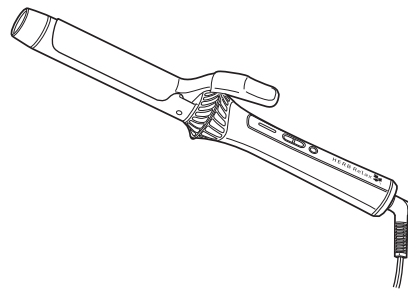

取扱説明書(保証書付)・本体には商品の色記号の表示を省略しています。包装箱に表示している品番の()内の記号が色記号です。

もくじ

ページ

安全上のご注意 ……………	1～5
使用上のご注意 ……………	6
各部のなまえと使いかた ……	7～8
ご使用前の準備 ……………	9
ご使用方法 ……………	10
カールのしかた ……………	11～12
お手入れのしかた ……………	12
故障かな?と思ったら ……	13
仕様 ……………	13
愛情点検 ……………	14
修理サービスについて ……	14
保証書 ……………	裏表紙

特長

- 毛先までツヤのある美しいカールにできます
- トルマリンセラミックコーティング
- 5段階温度調整
- 60分後自動通電OFF機能

ここに示した注意事項は、あなたや他の人々への危害や損害を未然に防止するための、安全に関する重要な内容ですので、必ずお守りください。
その表示と意味は、次のようになっています。

●この表示を無視して、誤った使いかたをしたときに生じる内容を、2つに区分しています。



警告

人が死亡または重傷を負う可能性が想定される内容。



注意

人が傷害を負う可能性および物的損害のみの発生が想定される内容。

●本文中の絵表示の意味です。



禁止

○は、してはいけない「禁止」の内容です。



一般的な禁止



水場での使用・保管禁止



分解禁止



接触禁止



強制

●は、必ず実行していただく「強制」の内容です。



必ず行う



さし込みプラグを抜く



警告

異常・故障時には、ただちに使用を中止する

そのまま使用すると、発煙・発火、感電、けがのおそれがあります。

<異常・故障例>

- ◆コードやさし込みプラグが変形・変色・損傷している。
- ◆コードの一部やさし込みプラグがいつもより熱い。
- ◆コードを動かすと、電源が入ったり切れたりする。
- ◆内部が赤くなったり、こげくさいニオイがする。

※すぐにさし込みプラグを抜いて、お買上げの販売店へ点検、修理を依頼する。



電源は、交流100Vのコンセントを使用する

火災・感電の原因となります。

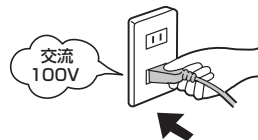

定格10A以上のコンセントを単独で使用する

他の器具と併用すると分岐コンセント部が異常発熱して発火することがあります。

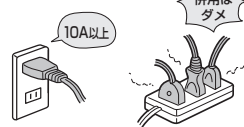

警告

さし込みプラグは清潔にする

さし込みプラグの刃および刃の取付面にほこりが付着している場合は、よく拭く。

火災の原因となります。

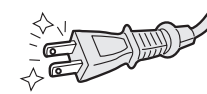

使用後は必ず電源を切り、さし込みプラグをコンセントから抜く

火災や事故の原因となります。

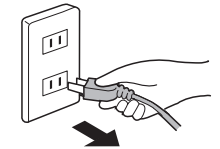

さし込みプラグを持って抜く

さし込みプラグを抜くときは、コードを持たずに必ず先端のさし込みプラグを持って引き抜く。

感電やショートして、発火することがあります。

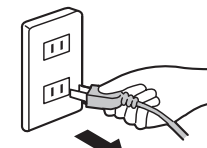

改造はしない

絶対に改造・分解・修理をしない。

火災・感電・けがの原因となります。修理はお買上げの販売店または当社の「お客様相談室」にご相談ください。

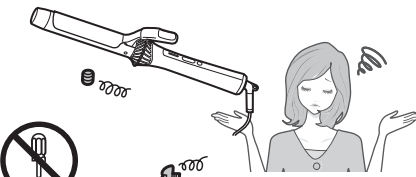

水につけたり、浴室内やぬれた手で使わない

ショート・感電の原因となります。

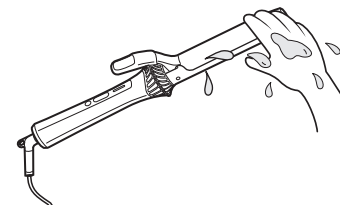



子供だけで使わせない

子供だけで使わせたり、幼児の手の届くところで使用しない。

やけど・感電・けがをするおそれがあります。

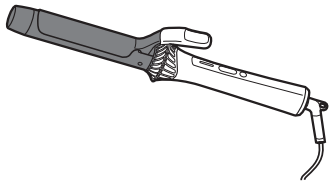
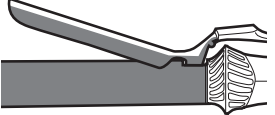
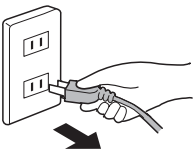
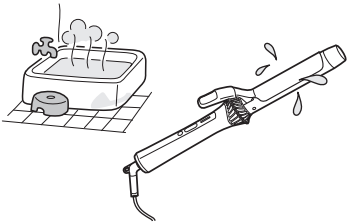

警告	
<p>コード・さし込みプラグなどが傷んでいたり、熱いときは使用しない</p> <p>コードやさし込みプラグが傷んだとき、コードの一部やさし込みプラグが熱いとき、コードを動かすと通電したり、しなかつたりするとき、コンセントのさし込みがゆるいときは使用しない。</p> <p>感電・ショート・発火の原因となります。</p> 	<p>コードを乱暴に扱わない</p> <p>コードを傷付けたり、破損したり、加工したり、無理に曲げたり、引っ張ったり、ねじったり、束ねたまま通電したりしない。</p> <p>また、重い物をのせたり、挟み込んだりしない。</p> <p>コードが破損し、火災・感電の原因となります。</p> 
<p>使用後はコードをアイロン部、ハンドルに巻き付けない</p> <p>また、コードを束ねたまま使用しない</p> <p>感電・発火の原因となります。</p> 	<p>通電中や、使用後、アイロン部が熱い状態で放置しない</p> <p>火災・やけど、周囲のものを变色・変形させる原因となります。</p> 
<p>可燃性の整髪料などを同時に使用しない</p> <p>火災や髪焦げ・やけどの原因となります。</p> 	<p>引火性のもの（ガソリン・ベンジン・シンナー）の近くで使用しない</p> <p>爆発や火災の原因となります。</p> 

警告	
<p>アイロンを一箇所に10秒以上あて続けけない</p> <p>火災や髪焦げ・やけどの原因となります。</p> 	<p>使用中、本体に直接ヘアスプレーなどをかけない</p> <p>火災や感電・やけどの原因となります。</p> 
<p>使用時や使用直後は熱いため、■部に指がふれないようにする</p> <p>やけど・けがの原因となります。</p> 	<p>使用時、■部にふれないようにハンドルをもつ</p> <p>指のけがの原因となります。</p> 
<p>使用時以外は、さし込みプラグをコンセントから抜く</p> <p>けがややけど、絶縁劣化による感電や漏電火災の原因となります。</p> 	<p>浴室や湿気が多い（水のかかりやすい）ところに保管しない</p> <p>絶縁劣化により感電することがあります。</p> 

安全上のご注意

必ずお守りください

⚠ 注意

毛髪の乾燥や整髪以外の使用、乳幼児への使用はしない

やけどや火災、故障の原因となります。

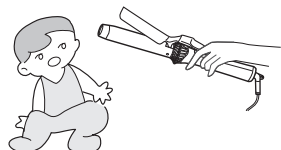

業務用として使わない
また、不特定多数の人が使う場所に置かない



連続過負荷による故障のおそれがあります。

クリップを無理に開かない

やけど・故障の原因となります。



海外では使用しない(国内専用)

やけどや発火の原因となります。



ひたいや襟足などの近くで使用の際は、高温部に肌にふれさせない

やけどの原因となります。



アイロン部やクリップに直接肌や指をふれない

けが・やけどの原因となります。

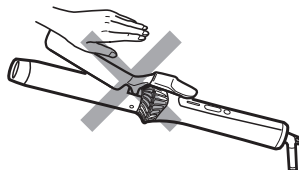

パーマ液を毛髪に塗布した状態で使用しない

毛髪を著しく傷めたり、断毛や皮膚障害などをおこす原因となります。



落としたり、ぶついたりしない

感電・発火・故障の原因となります。



使用上のご注意

* 通電中、アイロン部は大変高温です。

- アイロン部に絶対ふれないでください。
- 使用後も余熱でアイロン部は熱くなっていますのでご注意ください。



■部分は高温になるため、さわらない

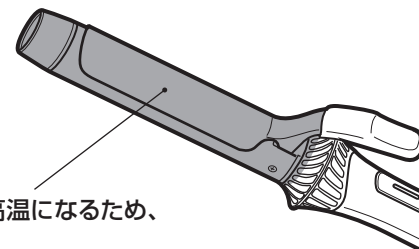

* 毛髪と同じ箇所に10秒以上使用しないでください。
髪焦げなど髪を傷める原因となります。



* 通電中、通電直後、アイロン部が熱いときは
台の上に直接置かないでください。
台を変色・変形させる原因となります。

* 自動電源OFF

- 約60分で電源が自動的にOFFになります。
- 故障ではありませんので、再び使用される時は電源ボタンを押してご使用ください。

各部のなまえと使いかた

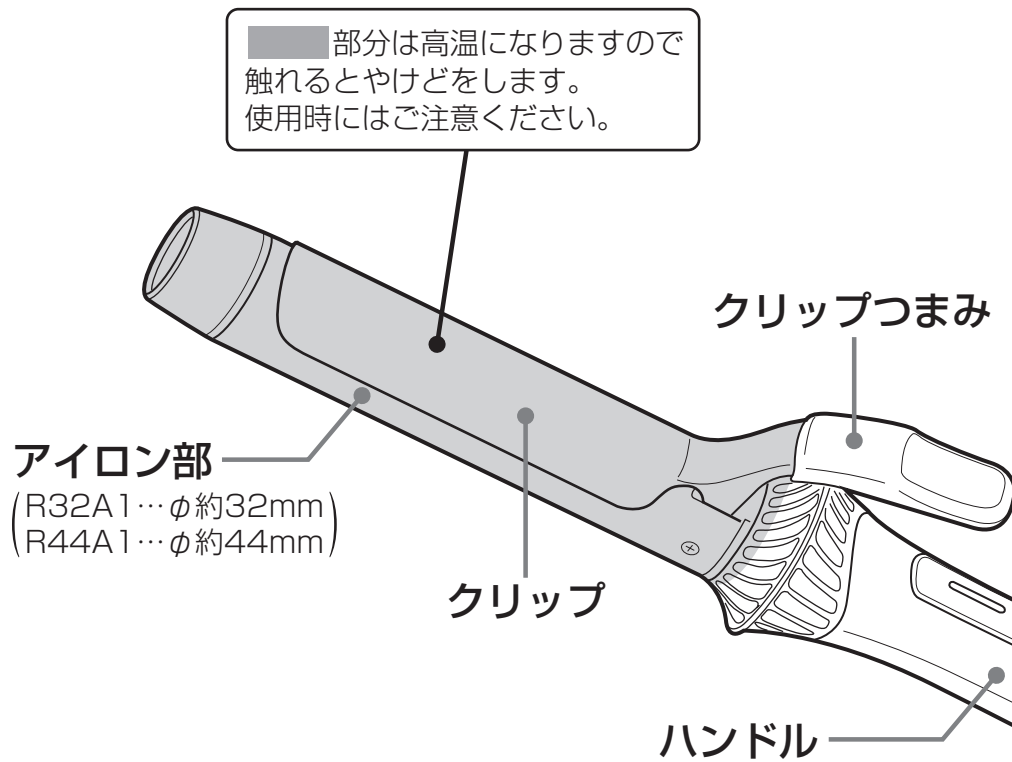

電源ボタン・温度設定ボタン

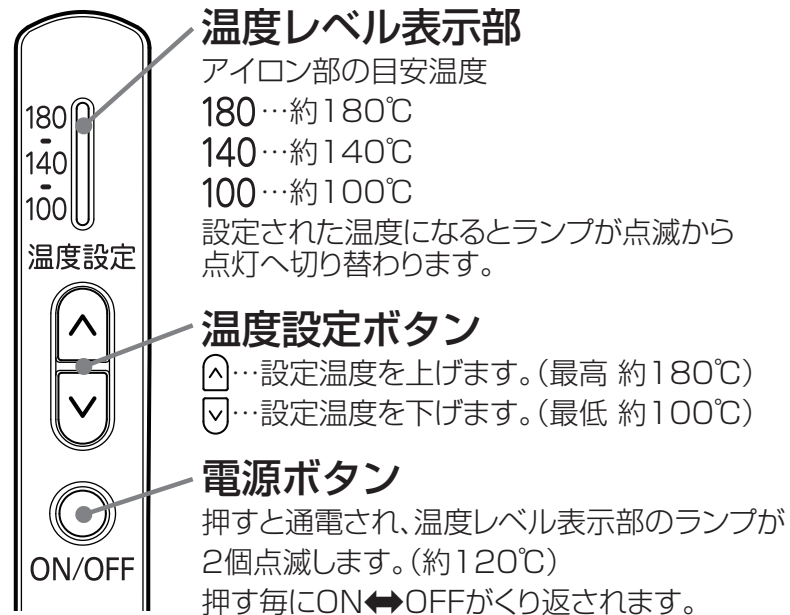

さし込みプラグ

コンセントに根元まで確実にさし込んでください。

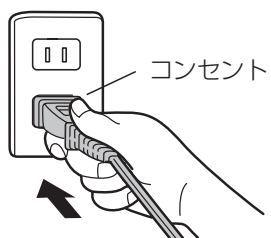

⚠ 警告	
電源は、交流100Vのコンセントを使用する。	
定格10A以上のコンセントを単独で使用する。	
コードやさし込みプラグが傷んだり、コンセントのさし込みがゆるいときは使用しない。 発火・発煙の原因となります。	
使用後は必ず電源ボタンを押して、さし込みプラグをコンセントから抜く。	

つり下げリング

コード回転機構部

コードが回転し、コードのよじれを防ぎます。

ブッシュ

電源コード

使用中はコードを束ねないでください。

安全表示

必ずお読みください。

ご使用前の準備



使いはじめる前に

やけど防止のため、必ずヘアバンドを使用し、
首筋から肩をタオルなどで保護してください。

ヘアバンド

タオル

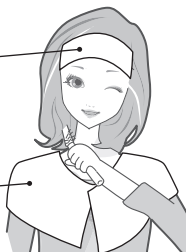

- 洗髪後は、乾いたタオルで、水分をよくふき取り、髪を乾かしてからご使用ください。
- 髪が乾き過ぎているときは、蒸しタオルやセットローションなどで適度な湿り気を与えましょう。セットがしやすく、セットのもちが良くなります。



- 初めてご使用になる場合は必ず低い温度でご使用ください。髪のくせの伸びやダメージなどの様子を見ながら、温度調節を行ってください。
 - 温度レベル 180 は、高温ですので髪が傷むおそれがあります。長時間のご使用は控えていただき、髪の状態に合わせてご使用ください。
- アイロン温度 180 : 約 180℃
100 : 約 100℃

※ 通電後、約 1 分で使用可能な温度 (約 100℃) に達します。

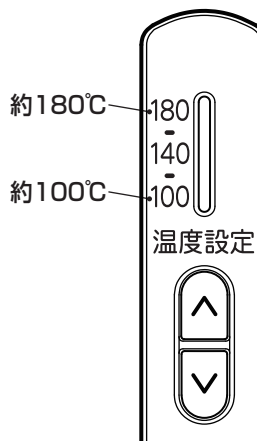

ご使用方法

1 さし込みプラグをコンセントに差し込む

- 定格 10A 以上のコンセントを単独で使用してください。
消費電力は温度制御のため、
YHA-R32A1 は 0.3W~最大 450W に、
YHA-R44A1 は 0.3W~最大 600W に
変動します。

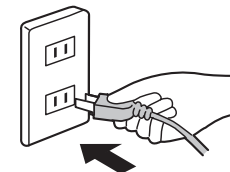

2 電源ボタンを押す

温度レベル表示部のランプが 2 個点滅し、温度は約 120℃ に設定されます。

3 温度設定ボタン を押して温度設定を行う

 … 設定温度を上げます。(最高 約 180℃)

 … 設定温度を下げます。(最低 約 100℃)

- 設定温度になるとランプは点灯します。

※ 温度レベル表示部のランプが点滅→点灯に変わったら、選んだ温度レベルに到達した合図です。(使用環境などにより多少の差が生じます。)

4 使用後は、電源ボタンを押して切り、さし込みプラグをコンセントから抜く コンセントからさし込みプラグを抜くときは、さし込みプラグを持って抜く

注意

- 電源を入れたまま長時間放置しない。
- アイロン部、ハンドルに電源コードを巻きつけない。電源コードが断線するおそれがあります。
- ヘアカラーリング剤のついた手でさわらない。塗装がはげるおそれがあります。

カールのしかた

1 4~5cmの幅で毛束をとり、毛先に向かってアイロンをすべらせる

高温部に肌がふれないように注意してください。

※髪質により設定温度を調節してください。
特に毛先は傷みやすいのでご注意ください。

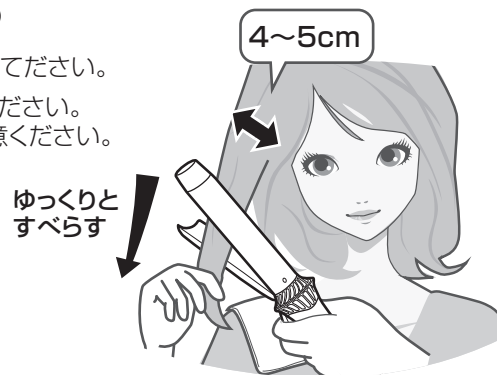

2 毛束が重ならないように巻きつけ、5~10秒巻きつけたままにする

毛先が折れないように、気をつけてください。

髪をはさんだとき、同じ箇所ではめないようにする。
同じ箇所に使い続けると髪が傷んだり、切れたりするおそれがあります。

3 クリップを開き、アイロンを髪からはなす

クリップを閉じたまま、アイロンを引かないでください。

4 よりきれいに見せるために、つや出しタイプのスタイリング剤などで髪を整える

⚠ 注意

- 同じ箇所を 10 秒以上続けて使わない。髪を傷める原因となります。
- 高温のため、アイロン部は地肌から 3cm 以上離して使用する。やけどのおそれがあります。
- ぬれた髪に使わない。やけどのおそれがあります。

内巻き(フォワード巻)

髪の外側にクリップ部分がくるように毛束をはさみ、内側に向かってアイロンを回転させます。



外巻き(リバース巻)

髪の内側にクリップ部分がくるように毛束をはさみ、外側に向かってアイロンを回転させます。



カールのポイント

- 髪を巻きつけるときに、たるまないように引っ張りながら巻きつける。
- カールのつきにくい場合は、時間を長くするかももう一度巻く。
- 1 回に巻きつける毛束の量は、少なくする。
- カールした毛束は、冷めるまでほぐさない。

カールしたての熱い状態から、冷めるときにスタイルがつくれます。
アイロンを外した髪をすぐにほぐさないでください。カールの形は、髪が冷えたときに癖付けされます。カールが崩れてしまわないように、髪の熱が冷めるまで待ちましょう。時間がないときは、ドライヤーの冷風を使って冷まします。

お手入れのしかた

お手入れは、本体が冷めてから!

- お手入れする前に電源を「OFF」にして、必ずさし込みプラグを抜いてください。
- 汚れは、水で薄めた中性洗剤を布に含ませふき取ってください。ベンジンやシンナーなどは使わないでください。
- 本体やアイロン部に付着しているホコリや髪の毛は、歯ブラシなどで取り除いてください。



故障かな?と思ったら

こんなときは	確認してください	処置の方法
初めて使用するとき、少しにおいがする。	ヒーターによる加熱のためで、故障ではありません。	そのままご使用ください。
電源ボタンをONしたらランプが点滅する。	設定された温度になるとランプは点滅から点灯になります。	
長時間使用していたら、電源が切れた。	使用開始から約60分で電源は自動的にOFFになります。	
ブッシュや電源コードの一部が異常に熱い。	電源コードが断線しかけている。	
電源コードを折り曲げたり、電源コードを回転させると、通電したり、しなかったりする。		
こげくさいにおいがする		すぐに使用を中止し、お買上げの販売店にご相談ください。
アイロン部が温まらないことがある。		
温度レベル表示部のランプがつかなくなったり、使用中に消えたりする。		
さし込みプラグが異常に熱い。	コンセントの差し込みがゆるい。	コンセントに原因がある場合があります。お買上げの販売店にご相談ください。

仕様

電源	交流 100V 50-60Hz	
消費電力	YHA-R32A1:0.3W~450W	YHA-R44A1:0.3W~600W
アイロン温度	約 100℃~約 180℃(周囲温度 30℃のとき)	
コードの長さ	約 1.8m	
本体寸法	φ約 50mm × 全長 約 343mm(ハンドル φ約 30mm)	
アイロン部寸法	R32A1:φ約 32mm × 全長 約 140mm	R44A1:φ約 44mm × 全長 約 140mm
質量	R32A1:約 340g	R44A1:約 470g

※仕様は改良のため予告なく変更することがあります。

愛情点検 長年ご使用のヘアアイロンの点検を!

こんな症状はありませんか

- コードやさし込みプラグが変形・変色・損傷している。
- コードの一部やさし込みプラグがいつもより熱い。
- コードを動かすと電源が入ったり切れたりする。
- 異常な音や振動がする。
- 内部が赤くなったり、こげくさいニオイがする。

こんなときは

→

使用を中止してください。
故障や事故防止のため、さし込みプラグを抜いて、必ずお買上げの店に点検をご相談ください。

こんなことはありませんか

さし込みプラグにほこりやごみがたまっている。

→

ほこりやごみを取り除いてください。

修理サービスについて

- (1) 保証書
 - この製品には、保証書がついています。保証書は、お買上げの販売店で「販売店名・お買上げ日」などの記入をご確認のうえ、内容をよくお読みの後、大切に保管してください。なお、製品の修理以外の保証はいたしかねます。保証期間は、お買上げ日より本体 1年間です。
- (2) 修理を依頼される時
 - 保証期間中は内部機構をさわらずに（保証期間外の場合でも内部はさわらないでください。）お買上げの販売店に修理をご依頼ください。保証書の記載内容により修理いたします。保証書のご提示なき場合、有料修理となることがあります。
 - 保証期間が過ぎているときはお買上げの販売店または株式会社ヤマダ電機「お客様相談室」にご相談ください。修理により使用できる場合は、お客様のご要望により有料修理いたします。
- (3) 補修用性能部品の保有期間

このヘアアイロンの補修用性能部品（製品の機能を維持するために必要な部品）の保有期間は、製造打切後 5 年です。
- (4) ご使用中ふだんと変わった状態になりましたら、ただちにご使用を中止し、お買上げの販売店に点検・修理をご依頼ください。
 - お客様ご自身の分解・修理は危険です。修理には特殊な技術が必要です。
- (5) 修理サービスについてご不明な場合

修理サービスや製品についてのご相談は、お買上げの販売店または株式会社ヤマダ電機「お客様相談室」にお問い合わせください。

 - ご転居やご贈答品などでお困りの場合は、株式会社ヤマダ電機「お客様相談室」にお問い合わせください。

株式会社ヤマダ電機

お客様相談室や保証書におけるお客様の個人情報のお取り扱いについて

- お客様相談室でお受けした個人情報は、修理やご相談への回答などに利用いたします。
- 利用目的の範囲内で、当該商品に関する株式会社ヤマダ電機および関係会社に、お客様の個人情報を提供することがあります。その場合も当社と同等の個人情報保護を行ないますので、ご了承ください。
- 保証書にご記入いただいたお客様の住所・氏名などの個人情報は、保証期間内のサービス活動およびその後の安全点検活動に利用させていただく場合がありますので、ご了承ください。