

## リサイクルへのお願い

この製品にはリチウムイオン電池 (1本) を使用しております。  
このリチウムイオン電池はリサイクル可能な貴重な資源です。  
本製品の廃棄に際しては本体より電池を取り出し、リサイクルにご協力ください。  
(家庭ゴミとしては捨てないでください。)  
また最寄りの定められた場所 (自治体、公共機関等) にご相談ください。  
電池の取り出し方法については「電池の取り出しかた」をお読みください。取り出した電池はお早めにリサイクル協力店へお持ちください。



## 危険

- 本製品専用の電池のため、本製品以外に使用しない**
    - 取り出した電池は充電しないでください。
    - 火への投入、加熱をしないでください。
    - くぎで刺したり、衝撃を与えたり、分解・改造をしないでください。
    - 切断したコードを、互いに接触させたり、金属などに接触させないでください。
    - 火のそばや炎天下など高温の場所に放置しないでください。
    - ネックレス、ヘアピンなどと一緒に持ち運んだり保管しないでください。
    - 水中への投入をしないでください。
- 発熱・発火・破裂の原因になります。

## 警告





- 電池残量がなくなってから分解する**  
電池取り出しの作業時に、発熱・発火・破裂を起こす原因になります。
- 取り出した電池などは、乳幼児の手の届くところに置かない**  
誤って飲み込むと、身体に悪影響を及ぼす原因になります。
  - 万一、飲み込んだと思われるときは、すぐに医師にご相談ください。

- 電池の液がもれたときは、素手でさわらない**  
液が目に入ったときは、失明のおそれがあります。
  - 目をこすらずに、すぐにきれいな水で洗ったあと、医師にご相談ください。
- 液が身体や衣服に付いたときは、皮膚の炎症やけがの原因になります。
  - きれいな水で十分に洗い流したあと、医師にご相談ください。

### ■電池の取り出しかた

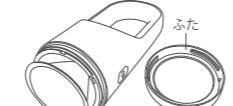
本製品を廃棄するとき以外は絶対に分解しないでください。  
この図は、本製品を廃棄するための説明であり、修理の説明ではありません。  
一度分解すると、修復はできません。

図のように分解し、電池を取り外してください。

- 本体の充電機は必ず使い切った状態で行ってください。電池の端子部分ショートしないよう注意してください。
- ふたを回して外し、さらに反射板とその下の白いカバーを取り外してください。(図 A・B)
- ブルーの電池を取り出し、リード線を片方ずつ切ってください。(図 C)  
※両方同時に切らないでください。感電の恐れがあります。
- 取り外した電池はリード線と端子部分をビニールテープ等で必ず絶縁してください。(図 D)

## 各部のなまえ/付属品

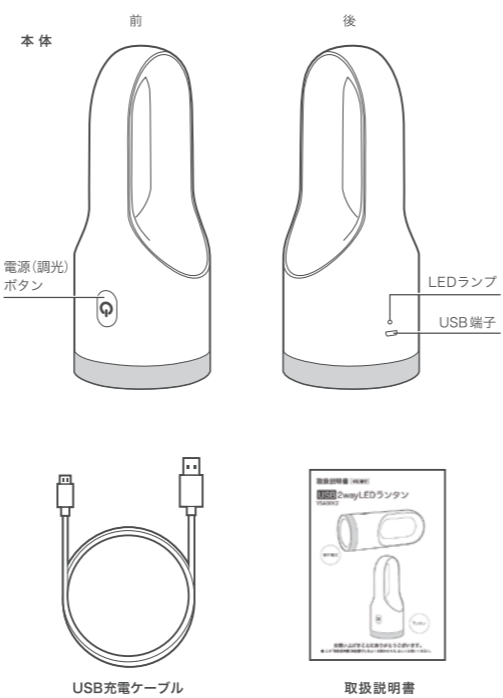

## 使いかた

### 操作のしかた



- 電源 (調光) ボタンを 1 回押すと点灯します。  
長押しで無段階調光できます。(光源色：昼光色)
- 電源 (調光) ボタンを 2 回押すと点滅します。
- 電源 (調光) ボタンを 3 回押すとランタンが点灯します。  
長押しで無段階調光できます。(光源色：電球色)
- 電源 (調光) ボタンを 4 回押すと消灯します。

### 充電のしかた

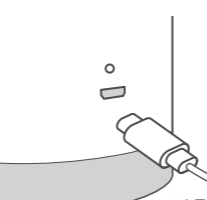

USB 充電ケーブルを USB 端子に挿入しパソコンの USB 端子または USB 対応の AC アダプター (市販品) に接続してください。  
充電中は LED ランプ (青) が点灯します。充電容量が少なくなると LED ランプ (青) が点滅し、充電容量がなくなると LED ランプ (青) が消灯します。

※充電完了のお知らせ機能はございません。  
※ライトをつけたまま充電しないでください。

## 取扱説明書 保証書付

### USB 2wayLED ランタン YSA90K2

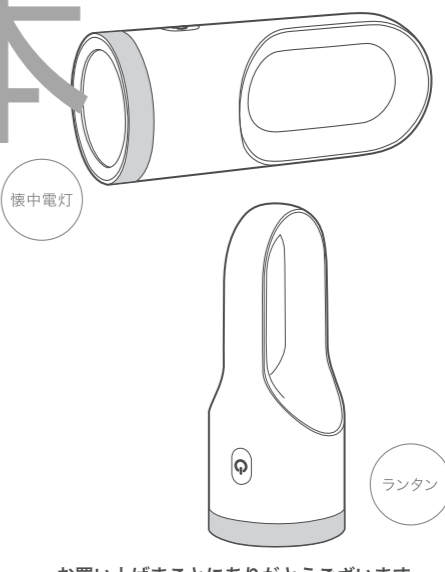

懐中電灯

ランタン

**お買い上げまことにありがとうございます。**  
●この「取扱説明書 (保証書付)」をよくお読みのうえ、正しくお使いください。

## 安全上のご注意

必ずお守りください

人への危害、財産の損害を防止するため、必ずお守りいただくことを説明しています。  
■ 誤った使い方をしたときに生じる危害や損害の程度を区分して、説明しています。

- 危険** 「死亡や重傷を負うおそれ大きい内容」です。
- 警告** 「死亡や重傷を負うおそれがある内容」です。
- 注意** 「軽傷を負うことや、財産の損害が発生するおそれがある内容」です。

■ お守りいただく内容を次の図記号で説明しています。(次は図記号の例です)

- ⊘ してはいけない内容です。
- ❗ 実行しなければならない内容です。

## 危険

- 本製品は、付属の USB 充電ケーブルを使い、指定の方法で充電する**  
指定外の方法で充電すると、電池の液漏れや、発熱、破裂の原因になります。
  - 水のおそれのある場所で、USB 充電ケーブルを使わない**  
台所、洗濯場などで使用すると感電の原因になります。
  - 本製品は充電式電池を内蔵しています**
    - 火中投入、加熱、高温での充電・使用・放置をしない
    - 電子レンジやオーブンなどで加熱しない
- 発熱・発火・破裂の原因になります。

## 警告

- 異常・故障時には直ちに使用を中止する**  
異常があったときには、USB 充電ケーブルを抜き取り、そのあと、乾いた布でふいてください。
  - 一 バッテリー、シンナー、アルコール、台所洗剤などの溶剤または化学雑巾は、本製品が変質したり、塗装がはがれるおそれがありますので使用しないでください。
- 電池性能の維持**
  - 一 長時間使用しない場合は、本体内部の電池の性能維持のため、6 か月に 1 回は満充電してください。
- 使用、保管場所について**
  - 一 直射日光が当たる場所や暖房器具の近くなど温度が非常に高い場所に置かない。
  - 一 ほこりの多い場所に置かない。
  - 一 振動の多い場所に置かない。
  - 一 風呂場など、湿気の多い場所で使用したり、置いたりしない。
  - 一 本製品は室温 (0 ~ 40°C) で使用してください。
- 取り扱いについて**
  - 一 落としたりぶついたりなど強いショックを与えないでください。
  - 一 故障の原因となります。
  - 一 洗剤で洗わないでください。
  - 一 LED 光源は交換できません。

## 注意

- 本製品や USB 充電ケーブルの上に重い物を載せたり、乗ったりしない**  
落下すると、けがの原因になります。  
また、重量で本製品やコードのプラグが変形し、内部部品が破損すると、火災・故障の原因になることがあります。
- 異常に温度が高くなるところに置かない**  
特に真夏の車内、車のトランクの中は、想像以上に高温 (約 60°C 以上) になります。本製品を絶対に放置しないでください。  
火災の原因になることがあります。また本製品や内部部品が劣化する原因にもなりますので、ご注意ください。
- 長時間連続して点灯しない**  
光源の熱により、変色や色焼けする場合がございます。  
定期的に消灯するなどしてご使用ください。

## お手入れ

- ・乾いた柔らかい布でふいてください。
  - 一 汚れがひどいときは、水を含ませた布をたたくしぼってから汚れをふき取り、そのあと、乾いた布でふいてください。
  - 一 スポンジ、シンナー、アルコール、台所洗剤などの溶剤または化学雑巾は、本製品が変質したり、塗装がはがれるおそれがありますので使用しないでください。
- ・電池性能の維持
  - 一 長時間使用しない場合は、本体内部の電池の性能維持のため、6 か月に 1 回は満充電してください。

## 使用上のお願い

- 使用、保管場所について
  - 一 直射日光が当たる場所や暖房器具の近くなど温度が非常に高い場所に置かない。
  - 一 ほこりの多い場所に置かない。
  - 一 振動の多い場所に置かない。
  - 一 風呂場など、湿気の多い場所で使用したり、置いたりしない。
  - 一 本製品は室温 (0 ~ 40°C) で使用してください。
- 取り扱いについて
  - 一 落としたりぶついたりなど強いショックを与えないでください。
  - 一 故障の原因となります。
  - 一 洗剤で洗わないでください。
  - 一 LED 光源は交換できません。
- 仕様
  - 品名 USB2wayLED ランタン
  - 品番 YSA90K2
  - サイズ W85xD85xH200mm
  - 重量 約256g
  - 入力電圧/電流 5V/0.5A
  - 消費電力 3W~19W
  - 光源色・明るさ (全光束) ランタン時/電球色・150lm
  - 光源色・明るさ (全光束) ランタン時/昼光色・100lm
  - 材質 ABS樹脂
  - 内蔵電池 リチウムイオン電池 3.7V
  - 内蔵電池容量 1,800mAh
  - 充電時間 6時間~8時間
  - 連続使用時間 最大80時間
  - モード 4モード
  - 付属品 USBコードタイプB 0.5m

## 保証書

持込修理

USB2wayLED ランタン	品番 YSA90K2
★お客様お名前	様
★ご住所	〒
★電話番号	
保証期間 ★お買い上げ日 年 月 日から 本体…………… 1 年間 (ただし、付属品を除く)	★取扱販売店、住所、電話番号

★印欄に記入のない場合は無効となりますから必ずご確認ください。  
お買い上げの日から上記保証期間中に、取扱説明書、本体ラベルその他の注意書きに従った正常な使用状態で故障した場合には、本書記載内容にもとづき、お買い上げの販売店が無料修理いたしますので、商品と本保証書をご持参ご提示のうえ、お買い上げの販売店にご依頼ください。

- 保証期間内でも次のような場合には有料修理となります。
  - イ、使用上の誤り、または改造や不当な修理による故障または損傷。
  - ロ、お買い上げ後の落下、引っ越し、輸送等による故障または損傷。
  - ハ、火災・地震・水害・落雷・その他の天災地変ならびに公害や異常電圧その他の外部要因による故障または損傷。
- 業務用としての使用、車両・船舶への搭載など一般家庭用以外に使用された場合の故障または損傷。
- ホ、本書の提示がない場合。
- ヘ、本書にお買い上げ年月日、お客様名、販売店名の記入のない場合、あるいは字句を書き換えられた場合。
- ト、消耗部品の交換・仕様変更など

- 保証期間内でも商品を修理窓口へ送付された場合の送料や、出張修理を行った場合の出張料は、お客様のご負担となります。
  - 一 転居の場合は事前にお買い上げの販売店にご相談ください。
  - 一 贈答品等で本書に記入してあるお買い上げの販売店に修理をご依頼になれない場合は、下記「お客様相談室」にお問い合わせください。
  - 一 保証は日本国内においてのみ有効です。Effective only in Japan
  - 一 保証期間が満了した場合は、保証期間が過ぎたためにお買い上げの販売店または株式会社ヤマダホールディングス「お客様相談室」にお問い合わせください。

この保証書は本書に明示した期間、条件のもとにおいて無料修理をお約束するものです。従ってこの保証書によって保証書を発行している者 (保証責任者)、及びそれ以外の事業者に対するお客様の法律上の権利を制限するものではありませんので、保証期間経過後の修理等についてご不明の場合は、お買い上げの販売店または株式会社ヤマダホールディングス「お客様相談室」にお問い合わせください。

### 株式会社ヤマダホールディングス

**【お客様相談室】**  
**TEL 0120-258-260 (無料)**  
〒370-0841 群馬県高崎市栄町 1 番 1 号  
受付時間：午前 10 時 ~ 午後 7 時 (元日のみ休日)